

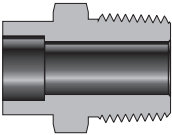
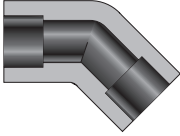
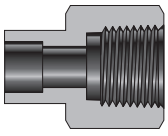
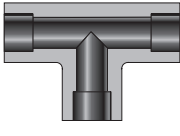
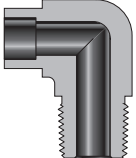
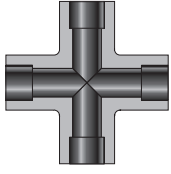
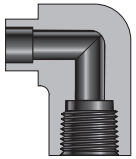
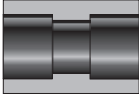
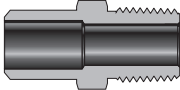
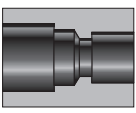
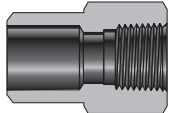
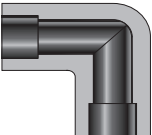
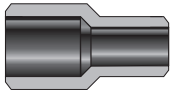
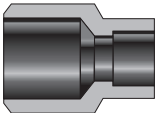

# Фитинги под приварку

Серия IWF

# Содержание

	<b>Фитинги под приварку в раструб</b>			
	Соединитель с наружной резьбой	<b>4</b>		Соединительный угольник 45° <b>7</b>
	Соединитель с внутренней резьбой	<b>5</b>		Соединительный тройник <b>8</b>
	Угольник с наружной резьбой	<b>5</b>		Соединительная крестовина <b>8</b>
	Угольник с внутренней резьбой	<b>5</b>		<b>Фитинги под приварку встык</b>
	Муфта	<b>6</b>		Соединители с наружной резьбой <b>9</b>
	Переходная муфта	<b>6</b>		Соединители с внутренней резьбой <b>10</b>
	Соединительный угольник	<b>7</b>		Переходная муфта <b>10</b>
				переходник соединения встык к соединению в раструб <b>10</b>

# Содержание

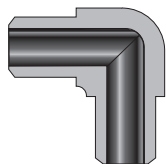

Соединительный угольник

11

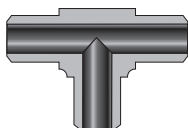

Соединительный тройник

11

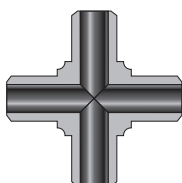

Соединительная крестовина

12

Толстостенные  
фитинги  
под приварку  
враструб

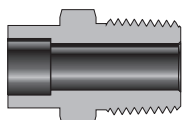

Соединитель с  
наружной резьбой

13

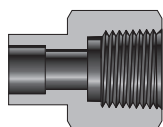

Соединитель с  
внутренней резьбой

13



Муфта

13

Толстостенные  
фитинги  
под приварку  
встык

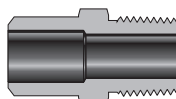

Соединители с  
наружной резьбой

14

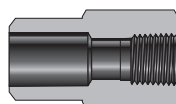

Соединители с  
внутренней резьбой

14

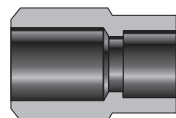

Толстостенный  
переходник  
соединения встык  
к соединению враструб

14

Переходник с  
трубы  
к приварному  
фитингу

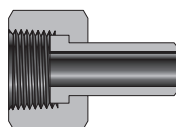

Переходники под  
приварку к трубке

15

## Характеристики

- ❖ Доступны в размерах от 1/8 до 2 дюймов и от 6 мм до 38 мм
- ❖ Материалы фитингов под приварку CIR-LOK: нержавеющая сталь 316 и 316L
- ❖ Качественная обработка каждого торцевого соединения обеспечивает постоянство сварки
- ❖ Для критических применений и высоких температур

## Стандарты Материалов

Материал	Прутковая заготовка	Поковки
316 Нержавеющая сталь	ASTM A276 ASME SA479, EN 1.4401	ASTM A182 ASME SA182, EN 1.4401

## Рабочая температура

Материал	Номинальная рабочая температура °F(°C)
Нержавеющая сталь 316	-321 (-196) to 1200 (649)
Латунь	-321 (-196) to 400 (204)
Углеродистая сталь	-65 (-53) to 375 (190)
BS прокладки (FKM)	-5 (-15) to 400 (204)
BG BP прокладки (copper)	-325 (-198) to 1200 (649)
SAE к ольца (FKM)	-20 (-28) to 400 (204)

## Трубные фитинги под приварку в раструб

### Соединитель с наружной резьбой

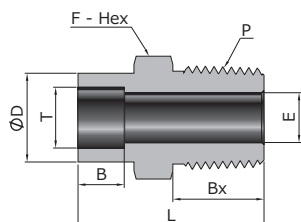

### Дюймовая трубка

### Резьба NPT

Трубка, Дюйм	P-NPT Размер	Артикул для заказа	Размеры, мм						Рабочее давление, фунт/кв. дюйм (бар)
			L	D	B	Bx	F	E	
1/4	1/4	FSW4-WMC-NPT4-	29.2	12.2	7.1	14.2	14.3	4.8	8000 (551)
3/8	1/4	FSW6-WMC-NPT4-	31.8	15.2	7.9	14.2	15.9	7.1	8000 (551)
3/8	3/8	FSW6-WMC-NPT6-	31.8	15.2	7.9	14.2	17.5	7.1	7800 (537)
3/8	1/2	FSW6-WMC-NPT8-	37.3	15.2	7.9	19.1	22.2	7.1	7700 (530)
1/2	1/4	FSW8-WMC-NPT4-	33.3	18.5	9.7	14.2	19.1	7.1	6600 (454)
1/2	3/8	FSW8-WMC-NPT6-	33.3	18.5	9.7	14.2	19.1	9.6	6600 (454)
1/2	1/2	FSW8-WMC-NPT8-	38.9	18.5	9.7	19.1	22.2	10.4	6600 (454)
3/4	3/4	FSW12-WMC-NPT12-	45.1	26.4	11.2	19.1	27.0	15.7	5900 (406)
1	1	FSW16-WMC-NPT16-	53.6	34.5	15.7	23.9	34.9	22.4	5300 (365)

### Метрическая трубка

### Резьба NPT

Трубка, мм	P-NPT Размер	Артикул для заказа	Размеры, мм						Рабочее давление, фунт/кв. дюйм (бар)
			L	D	B	Bx	F	E	
6	1/4	MSW6-WMC-NPT4-	29.2	12.0	7.1	14.2	14	4.8	8000 (551)
12	1/2	MSW12-WMC-NPT8-	38.9	17.6	9.7	19.1	22	9.5	6820 (470)
14	1/4	MSW14-WMC-NPT4-	33.3	21.3	10.4	14.2	15	7.1	6930 (478)
14	3/8	MSW14-WMC-NPT6-	35.0	21.6	10.4	14.2	18	9.6	6930 (478)
14	1/2	MSW14-WMC-NPT8-	40.0	21.3	10.4	19.1	22	10.4	6930 (478)
16	1/4	MSW16-WMC-NPT4-	35.0	23.3	10.4	14.2	18	7.1	6190 (426)
16	1/2	MSW16-WMC-NPT8-	40.0	23.3	10.4	19.1	22	11.9	6190 (426)
18	1/4	MSW18-WMC-NPT4-	40.4	26.0	11.2	14.2	19	7.1	6050 (417)
28	3/4	MSW28-WMC-NPT12-	55.5	40.5	18.4	19.1	30	15.7	5040 (348)
38	1 1/4	MSW38-WMC-NPT20-	68.3	52.5	26.9	23.9	46	28.6	5000 (344)

## Соединитель с внутренней резьбой

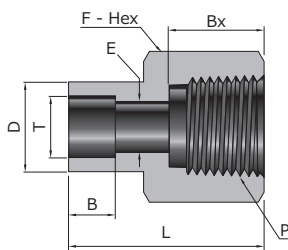

### Дюймовая трубка

### Резьба NPT

Трубка, Дюйм	P-NPT Размер	Артикул для заказа	Размеры, мм						Рабочее давление, фунт/кв. дюйм (бар)
			L	D	B	Vx	F	E	
1/8	1/8	FSW2-WFC-FNPT2-	21.1	7.4	2.5	10.4	14.3	2.3	6500 (447)
1/4	1/8	FSW4-WFC-FNPT2-	26.7	12.2	7.1	10.4	14.3	4.8	6500 (447)
1/4	1/4	FSW4-WFC-FNPT4-	30.0	12.2	7.1	15.0	19.1	4.8	6600 (454)
3/8	1/4	FSW6-WFC-FNPT4-	31.5	15.2	7.9	15.0	19.1	7.1	6600 (454)
1/2	3/8	FSW8-WFC-FNPT6-	34.5	18.5	9.7	15.0	22.2	10.4	5300 (365)
1/2	1/2	FSW8-WFC-FNPT8-	40.4	18.5	9.7	19.8	27.0	10.4	4900 (337)
3/4	3/4	FSW12-WFC-FNPT12-	43.9	26.4	11.2	20.6	33.3	16.0	4600 (316)
1	1	FSW16-WFC-FNPT16-	54.1	34.5	15.7	25.4	41.3	22.4	4400 (303)

### Метрическая трубка

### Резьба NPT

Трубка, мм	P-NPT Размер	Артикул для заказа	Размеры, мм						Рабочее давление, фунт/кв. дюйм (бар)
			L	D	B	Vx	F	E	
8	1/4	MSW8-WFC-FNPT4-	27.0	13.7	7.5	15.0	19	4.8	6600 (454)
10	1/4	MSW10-WFC-FNPT4-	29.0	19.5	9.5	15.0	19	7.1	6600 (454)
14	1/4	MSW14-WFC-FNPT4-	32.0	22.1	10.4	15.0	22	9.5	6930 (478)
28	3/4	MSW28-WFC-FNPT12-	54.1	40.5	18.4	20.6	35	19.8	4600 (316)

## Угольник с наружной резьбой

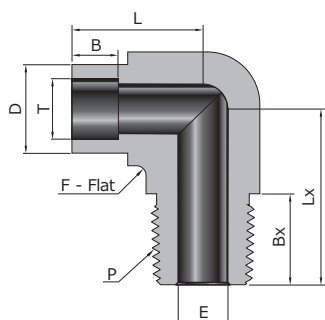

### Дюймовая трубка

### Резьба NPT

Трубка, Дюйм	P-NPT Размер	Артикул для заказа	Размеры, мм							Рабочее давление, фунт/кв. дюйм (бар)
			L	Lx	D	B	Vx	F	E	
1/4	1/4	FSW4-WME-NPT4-	20.1	26.7	14.7	7.1	14.2	12.7	4.8	8000 (551)
3/8	1/4	FSW6-WME-NPT4-	26.4	26.7	14.7	7.9	14.2	12.7	7.1	8000 (551)
3/8	3/8	FSW6-WME-NPT6-	24.6	29.7	20.2	7.9	14.2	17.5	7.1	7800 (537)
3/8	1/2	FSW6-WME-NPT8-	25.9	36.8	23.8	7.9	19.1	20.6	7.1	7700 (530)
1/2	1/2	FSW8-WME-NPT8-	27.4	36.8	23.8	9.7	19.1	20.6	10.4	6600 (454)
3/4	3/4	FSW12-WME-NPT12-	38.9	39.6	26.4	11.2	19.1	27.0	15.7	5900 (406)

## Угольник с внутренней резьбой

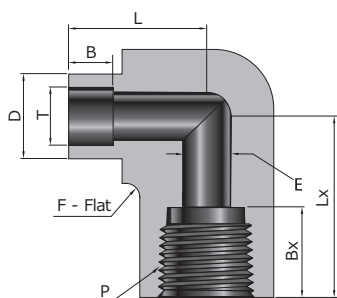

### Дюймовая трубка

### Резьба NPT

Трубка, Дюйм	P-NPT Размер	Артикул для заказа	Размеры, мм						Рабочее давление, фунт/кв. дюйм (бар)	
			L	Lx	D	B	Vx	F		E
1/4	1/4	FSW4-WFE-FNPT4-	22.9	29.7	20.2	7.1	15.0	17.5	4.8	7400 (509)
3/8	1/4	FSW6-WFE-FNPT4-	25.1	29.7	20.2	7.9	15.0	17.5	7.1	7400 (509)
3/8	1/2	FSW6-WFE-FNPT8-	28.7	39.6	29.3	7.9	19.8	25.4	7.1	5700 (392)
1/2	1/2	FSW8-WFE-FNPT8-	30.2	39.6	29.3	9.7	19.8	25.4	10.4	5700 (392)

## Муфта

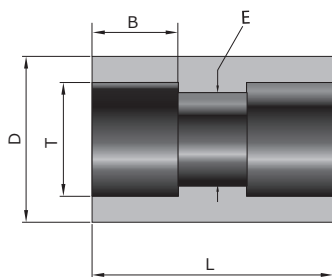

### Дюймовая трубка

Трубка, Дюйм	Артикул для заказа	Размеры, мм				Рабочее давление, фунт/кв. дюйм (бар)
		L	D	B	E	
1/4	FSW4-WU-FSW4-	19.1	12.2	7.1	4.8	10700 (737)
3/8	FSW6-WU-FSW6-	22.4	15.2	7.9	7.1	8100 (558)
1/2	FSW8-WU-FSW8-	26.9	18.5	9.7	10.4	6600 (454)
5/8	FSW10-WU-FSW10-	30.2	23.4	10.4	12.7	6200 (427)
3/4	FSW12-WU-FSW12-	33.3	26.4	11.2	16.0	5900 (406)
7/8	FSW14-WU-FSW14-	35.5	31.5	12.7	18.8	5730 (395)
1	FSW16-WU-FSW16-	36.6	34.5	15.7	22.4	5600 (385)

### Метрическая трубка

Трубка, Дюйм	Артикул для заказа	Размеры, мм				Рабочее давление, фунт/кв. дюйм (бар)
		L	D	B	E	
8	MSW8-WU-MSW8-	22.4	14.3	7.9	6.4	9790 (675)
10	MSW10-WU-MSW10-	23.6	16.5	7.9	7.4	8100 (558)
12	MSW12-WU-MSW12-	26.9	20.2	9.7	9.5	6820 (470)
14	MSW14-WU-MSW14-	28.0	23.8	10.0	10.4	6930 (478)
16	MSW16-WU-MSW16-	30.2	23.8	10.4	12.7	6190 (426)
20	MSW20-WU-MSW20-	28.0	27.0	11.2	17.0	5510 (380)

## Переходная муфта

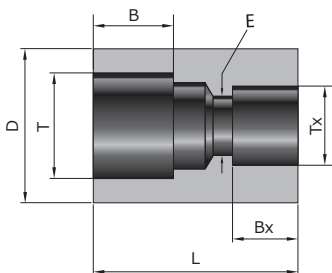

### Дюймовая трубка

### Дюймовая трубка

Т-Трубка, Дюйм	Тх-Трубка, Дюйм	Артикул для заказа	Размеры, мм					Рабочее давление, фунт/кв. дюйм (бар)
			L	D	B	E	Bx	
3/8	1/4	FSW6-WU-FSW4-	22.4	15.2	7.9	4.8	7.1	8100 (558)
1/2	1/4	FSW8-WU-FSW4-	24.3	18.5	9.7	4.8	7.1	6600 (454)
1/2	3/8	FSW8-WU-FSW6-	26.1	18.5	9.7	7.1	7.9	6600 (454)
3/4	3/8	FSW12-WU-FSW6-	29.8	26.4	11.2	7.1	7.9	5900 (406)
3/4	1/2	FSW12-WU-FSW8-	31.6	26.4	11.2	10.4	9.7	5900 (406)
1	3/4	FSW16-WU-FSW12-	32.1	34.5	15.7	16.0	11.2	5600 (385)

### Метрическая трубка

### Метрическая трубка

Т-Трубка, мм	Тх-Трубка, мм	Артикул для заказа	Размеры, мм					Рабочее давление, фунт/кв. дюйм (бар)
			L	D	B	E	Bx	
14	10	MSW14-WU-MSW10-	26.0	20.0	10.4	7.4	7.9	6930 (478)
25	14	MSW25-WU-MSW14-	30.0	35.0	15.7	10.4	10.0	5450 (376)
25	22	MSW25-WU-MSW22-	35.8	34.5	15.7	19.0	13.5	5450 (376)

### Метрическая трубка

### Дюймовая трубка

Т-Трубка, мм	Тх-Трубка, Дюйм	Артикул для заказа	Размеры, мм					Рабочее давление, фунт/кв. дюйм (бар)
			L	D	B	E	Bx	
20	3/4	MSW20-WU-FSW12-	28.0	27.0	11.2	15.7	11.2	5510 (380)
28	3/4	MSW28-WU-FSW12-	36.8	40.0	20.0	15.7	11.2	5040 (348)

## Соединительный угольник

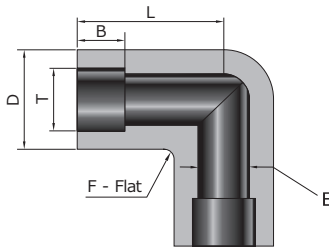

### Дюймовая трубка

Т-Трубка, дюйм	Артикул для заказа	Размеры, мм					Рабочее давление, фунт/кв. дюйм (бар)
		L	D	B	F	E	
1/8	FSW2-WUE-FSW2-	15.0	11.0	2.5	9.5	2.3	12600 (863)
1/4	FSW4-WUE-FSW4-	21.8	12.8	7.1	11.1	4.8	10700 (737)
3/8	FSW6-WUE-FSW6-	26.4	14.7	7.9	12.7	7.1	8100 (558)
1/2	FSW8-WUE-FSW8-	29.7	20.2	9.7	17.5	10.4	6600 (454)
5/8	FSW10-WUE-FSW10-	36.1	23.8	10.4	20.6	12.7	6200 (427)
3/4	FSW12-WUE-FSW12-	39.6	29.3	11.2	25.4	16.0	5900 (406)
1	FSW16-WUE-FSW16-	48.8	36.7	15.7	31.8	22.4	5600 (385)

### Метрическая трубка

Т-Трубка, мм	Артикул для заказа	Размеры, мм					Рабочее давление, фунт/кв. дюйм (бар)
		L	D	B	F	E	
10	MSW10-WUE-MSW10-	24.6	16.5	7.9	14.3	7.4	8100 (558)
12	MSW12-WUE-MSW12-	29.7	20.2	9.7	17.5	9.5	6820 (470)
14	MSW14-WUE-MSW14-	36.0	23.8	10.0	20.6	10.4	6930 (478)
16	MSW16-WUE-MSW16-	36.0	23.8	10.4	20.6	12.7	6190 (426)

## Соединительный угольник 45°

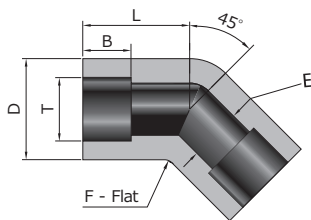

### Дюймовая трубка

Т-Трубка, дюйм	Артикул для заказа	Размеры, мм					Рабочее давление, фунт/кв. дюйм (бар)
		L	D	B	F	E	
1/4	FSW4-W45UE-FSW4-	15.0	14.7	7.1	12.7	4.8	10700 (737)
3/8	FSW6-W45UE-FSW6-	19.1	16.5	7.9	14.3	7.1	8100 (558)
1/2	FSW8-W45UE-FSW8-	21.3	20.2	9.7	17.5	10.4	6600 (454)
3/4	FSW12-W45UE-FSW12-	28.7	29.3	11.2	25.4	16.0	5900 (406)
1	FSW16-W45UE-FSW16-	31.8	36.7	15.7	31.8	22.4	5600 (385)

### Метрическая трубка

Т-Трубка, мм	Артикул для заказа	Размеры, мм					Рабочее давление, фунт/кв. дюйм (бар)
		L	D	B	F	E	
8	MSW8-W45UE-MSW8-	17.3	14.7	7.9	12.7	6.4	9790 (675)
10	MSW10-W45UE-MSW10-	19.1	16.5	7.9	14.3	7.4	8100 (558)
12	MSW12-W45UE-MSW12-	21.3	20.2	9.7	17.5	9.5	6820 (470)
14	MSW14-W45UE-MSW14-	26.4	23.8	10.0	20.6	10.4	6930 (478)
16	MSW16-W45UE-MSW16-	26.4	23.8	10.4	20.6	12.7	6190 (426)
20	MSW20-W45UE-MSW20-	28.7	29.3	11.2	27.0	16.0	5510 (380)
22	MSW22-W45UE-MSW22-	29.7	31.2	13.5	31.8	19.0	6850 (472)
25	MSW25-W45UE-MSW25-	31.8	36.7	15.7	31.8	22.0	5450 (376)

## Соединительный тройник

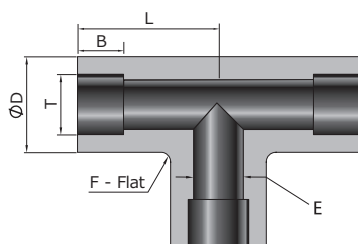

### Дюймовая трубка

Т-Трубка, дюйм	Артикул для заказа	Размеры, мм					Рабочее давление, фунт/кв. дюйм (бар)
		L	D	B	F	E	
1/8	FSW2-WUT-FSW2-FSW2-	15.0	12.8	2.5	9.5	2.3	12600 (868)
1/4	FSW4-WUT-FSW4-FSW4-	21.8	12.8	7.1	11.1	4.8	10700 (737)
3/8	FSW6-WUT-FSW6-FSW6-	26.4	14.7	7.9	12.7	7.1	8100 (558)
1/2	FSW8-WUT-FSW8-FSW8-	29.7	20.2	9.7	17.5	10.4	6600 (454)
5/8	FSW10-WUT-FSW10-FSW10-	36.1	23.8	10.4	20.6	12.7	6200 (428)
3/4	FSW12-WUT-FSW12-FSW12-	39.6	29.3	11.2	25.4	16.0	5900 (406)
1	FSW16-WUT-FSW16-FSW16-	48.8	36.7	15.7	31.8	22.4	5600 (385)

### Метрическая трубка

Т-Трубка, мм	Артикул для заказа	Размеры, мм					Рабочее давление, фунт/кв. дюйм (бар)
		L	D	B	F	E	
8	MSW8-WUT-MSW8-MSW8-	18.5	14.7	7.9	12.7	6.4	9790 (675)
10	MSW10-WUT-MSW10-MSW10-	24.6	16.5	7.9	14.3	7.4	8100 (558)
12	MSW12-WUT-MSW12-MSW12-	29.7	20.2	9.7	17.5	9.5	6820 (470)
14	MSW14-WUT-MSW14-MSW14-	36.0	23.8	10.0	20.6	10.4	6930 (478)
16	MSW16-WUT-MSW16-MSW16-	36.0	23.8	10.4	20.6	12.7	6190 (426)
20	MSW20-WUT-MSW20-MSW20-	39.6	29.3	11.2	25.4	17.0	5510 (380)
22	MSW22-WUT-MSW22-MSW22-	41.3	31.2	13.5	27.0	19.0	6850 (472)
25	MSW25-WUT-MSW25-MSW25-	48.8	36.7	15.7	31.8	22.0	5450 (376)

## Соединительная крестовина

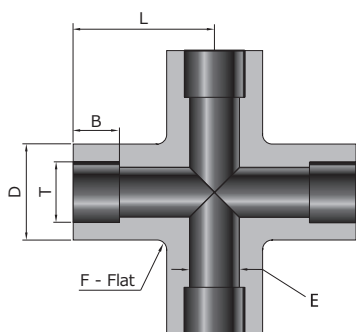

### Дюймовая трубка

Т-Трубка, дюйм	Артикул для заказа	Размеры, мм					Рабочее давление, фунт/кв. дюйм (бар)
		L	D	B	F	E	
1/8	FSW2-WUC-FSW2-FSW2-FSW2-	15.0	11.0	2.5	9.5	2.3	12600 (863)
1/4	FSW4-WUC-FSW4-FSW4-FSW4-	21.8	12.8	7.1	11.1	4.8	10700 (737)
3/8	FSW6-WUC-FSW6-FSW6-FSW6-	26.4	14.7	7.9	12.7	7.1	8100 (558)
1/2	FSW8-WUC-FSW8-FSW8-FSW8-	29.7	20.2	9.7	17.5	10.4	6600 (454)
5/8	FSW10-WUC-FSW10-FSW10-FSW10-	36.1	23.8	10.4	20.6	12.7	6200 (428)
3/4	FSW12-WUC-FSW12-FSW12-FSW12-	39.6	29.3	11.2	25.4	16.0	5900 (406)
1	FSW16-WUC-FSW16-FSW16-FSW16-	48.8	36.7	15.7	31.8	22.4	5600 (385)

### Метрическая трубка

Т-Трубка, мм	Артикул для заказа	Размеры, мм					Рабочее давление, фунт/кв. дюйм (бар)
		L	D	B	F	E	
8	MSW8-WUC-MSW8-MSW8-MSW8-	18.5	14.7	7.9	12.7	5.9	9790 (675)
10	MSW10-WUC-MSW10-MSW10-MSW10-	24.6	16.5	7.9	14.3	7.1	8100 (558)
12	MSW12-WUC-MSW12-MSW12-MSW12-	29.7	20.2	9.7	17.5	9.5	6820 (470)
14	MSW14-WUC-MSW14-MSW14-MSW14-	36.0	23.8	9.7	20.6	10.4	6930 (478)
16	MSW16-WUC-MSW16-MSW16-MSW16-	36.0	23.8	10.0	20.6	12.7	6190 (426)
20	MSW20-WUC-MSW20-MSW20-MSW20-	39.6	29.3	11.2	25.4	17.0	5510 (380)
22	MSW22-WUC-MSW22-MSW22-MSW22-	41.3	31.2	13.5	27.0	19.0	6850 (472)
25	MSW25-WUC-MSW25-MSW25-MSW25-	48.8	36.7	15.7	31.8	22.0	5450 (376)



## Фитинги под приварку встык

### Соединитель с наружной резьбой

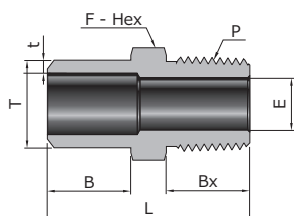

#### Дюймовая трубка

#### Резьба NPT

Т-Трубка, дюйм	t-толщина стенки, дюйм	P-NPT Размер	Артикул для заказа	Размеры, мм					Рабочее давление, фунт/кв. дюйм (бар)
				L	B	Bx	F	E	
1/4	0.065	1/4	FBW4-WMC-NPT4-	29.7	9.7	14.2	14.3	7.1	8000 (551)
1/4	0.065	1/2	FBW4-WMC-NPT8-	36.8	9.7	19.1	22.2	11.9	7700 (530)
3/8	0.095	1/4	FBW6-WMC-NPT4-	29.7	9.7	14.2	14.3	7.1	8000 (551)
3/8	0.095	1/2	FBW6-WMC-NPT8-	36.8	9.7	19.1	22.2	11.9	7700 (530)
1/2	0.095	1/4	FBW8-WMC-NPT4-	34.3	14.2	14.2	14.3	7.1	6780 (468)
1/2	0.095	1/2	FBW8-WMC-NPT8-	41.4	14.2	19.1	22.2	11.9	6780 (468)
5/8	0.109	1/4	FBW10-WMC-NPT4-	34.8	14.2	14.2	17.5	7.1	5760 (397)
5/8	0.109	1/2	FBW10-WMC-NPT8-	41.4	14.2	19.1	22.2	11.9	5760 (397)
3/4	0.120	1/4	FBW12-WMC-NPT4-	40.1	19.1	14.2	20.6	7.1	5530 (381)
3/4	0.120	1/2	FBW12-WMC-NPT8-	46.2	19.1	19.1	22.2	11.9	5530 (381)
1	0.134	1/4	FBW16-WMC-NPT4-	42.9	19.1	14.2	27.0	7.1	4480 (309)
1	0.134	1/2	FBW16-WMC-NPT8-	47.8	19.1	19.1	27.0	11.9	4480 (309)

#### Метрическая трубка

#### Резьба NPT

Т-Трубка, мм	t-толщина стенки, мм	P-NPT Размер	Артикул для заказа	Размеры, мм					Рабочее давление, фунт/кв. дюйм (бар)
				L	B	Bx	F	E	
12	2.2	1/4	MBW12-WMC-NPT4-	34.3	14.2	14.2	14	7.1	6470 (446)
12	2.2	1/2	MBW12-WMC-NPT8-	41.1	14.2	19.1	22	11.9	6470 (446)
14	2.0	1/4	MBW14-WMC-NPT4-	34.3	14.2	14.2	15	7.1	6280 (433)
14	2.0	1/2	MBW14-WMC-NPT8-	41.4	14.2	19.1	22	11.9	6280 (433)
15	2.5	1/4	MBW15-WMC-NPT4-	34.8	14.2	14.2	16	7.1	5770 (398)
16	3.0	1/4	MBW16-WMC-NPT4-	35.6	14.2	14.2	18	7.1	6140 (423)
16	3.0	1/2	MBW16-WMC-NPT8-	41.1	14.2	19.1	22	11.9	6140 (423)
20	3.0	1/2	MBW20-WMC-NPT8-	46.2	19.1	19.1	22	11.9	5110 (352)
22	3.0	1/4	MBW22-WMC-NPT4-	41.2	19.1	14.2	24	7.1	4620 (319)
22	3.0	1/2	MBW22-WMC-NPT8-	46.1	19.1	19.1	24	11.9	4620 (319)
25	3.5	3/4	MBW25-WMC-NPT12-	47.8	19.1	19.1	27	15.7	4730 (326)
25	3.5	1	MBW25-WMC-NPT16-	54.9	19.1	23.9	35	22.4	4730 (326)
28	4.0	1/2	MBW28-WMC-NPT8-	54.2	21.4	19.1	30	11.9	4850 (335)

## Соединитель с внутренней резьбой

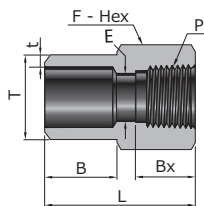

### Дюймовая трубка

### Резьба NPT

Т-Трубка, дюйм	t-толщина стенки, дюйм	P-NPT Размер	Артикул для заказа	Размеры, мм					Рабочее давление, фунт/кв. дюйм (бар)
				L	B	Bx	F	E	
1/4	0.065	1/4	FBW4-WFC-FNPT4-	27.9	9.7	15.0	19.1	3.0	6600 (454)
1/4	0.065	3/8	FBW4-WFC-FNPT6-	29.5	9.7	15.0	22.2	3.0	5300 (365)
3/8	0.095	1/4	FBW6-WFC-FNPT4-	27.9	9.7	15.0	19.1	4.7	6600 (454)
3/8	0.095	3/8	FBW6-WFC-FNPT6-	29.5	9.7	15.0	22.2	4.7	5300 (365)
1/2	0.095	1/4	FBW8-WFC-FNPT4-	26.7	14.2	15.0	19.1	7.9	6600 (454)
1/2	0.095	3/8	FBW8-WFC-FNPT6-	34.0	14.2	15.0	22.2	7.9	5300 (365)
1/2	0.095	1/2	FBW8-WFC-FNPT8-	38.9	14.2	19.8	27.0	7.9	4900 (337)

### Метрическая трубка

### Резьба NPT

Т-Трубка, мм	t-толщина стенки, мм	P-NPT Размер	Артикул для заказа	Размеры, мм					Рабочее давление, фунт/кв. дюйм (бар)
				L	B	Bx	F	E	
14	2.0	1/4	MBW14-WFC-FNPT4-	33.0	14.2	15.0	19	9.0	6280 (433)
14	2.0	1/2	MBW14-WFC-FNPT8-	38.9	14.2	19.8	27	9.0	4900 (337)
20	3.0	1/2	MBW20-WFC-FNPT8-	43.7	19.1	19.8	27	14.0	4900 (337)
28	4.0	1/2	MBW28-WFC-FNPT8-	49.8	23.9	19.8	30	15.7	4850 (335)

## Переходная муфта

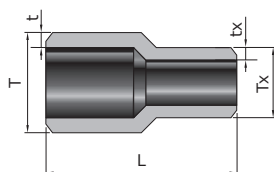

### Дюймовая трубка

### Дюймовая трубка

Т-Трубка, дюйм	t-толщина стенки, дюйм	Тх-Трубка, дюйм	tx-толщина стенки, дюйм	Артикул для заказа	L (мм)	Рабочее давление, фунт/кв. дюйм (бар)
3/8	0.095	1/4	0.065	FBW6-WU-FBW4-	38.1	9930 (685)
1/2	0.095	1/4	0.065	FBW8-WU-FBW4-	38.1	6780 (468)
1/2	0.095	3/8	0.095	FBW8-WU-FBW6-	38.1	6780 (468)
3/4	0.120	1/2	0.095	FBW12-WU-FBW8-	38.1	5530 (381)
1	0.134	3/4	0.120	FBW16-WU-FBW12-	38.1	4480 (309)

### Метрическая трубка

### Метрическая трубка

Т-Трубка, мм	t-толщина стенки, мм	Тх-Трубка, мм	tx-толщина стенки, мм	Артикул для заказа	L (мм)	Рабочее давление, фунт/кв. дюйм (бар)
20	3.0	14	2.0	MBW20-WU-MBW14-	38.1	6470 (445)
22	3.0	14	2.0	MBW22-WU-MBW14-	38.1	5780 (395)
22	3.0	18	2.8	MBW22-WU-MBW18-	38.1	5780 (395)
25	3.5	22	3.0	MBW25-WU-MBW22-	38.1	5780 (395)
38	5.0	25	3.5	MBW38-WU-MBW25-	38.1	5540 (380)

## Переходники соединения встык к соединению внахлест

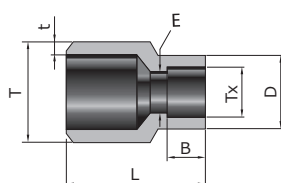

### Дюймовая трубка

Т-Трубка, дюйм	t-толщина стенки, дюйм	Тх-Трубка, дюйм	Артикул для заказа	Размеры, мм				Рабочее давление, фунт/кв. дюйм (бар)
				L	B	D	E	
1/4	0.083	1/8	FBW4-WU-FSW2-	14.2	2.5	8.0	2.3	12600 (868)
3/8	0.095	1/4	FBW6-WU-FSW4-	19.1	7.1	12.2	4.8	8200 (564)
1/2	0.095	1/4	FBW8-WU-FSW4-	22.4	7.1	12.7	4.8	7500 (516)
1/2	0.095	3/8	FBW8-WU-FSW6-	22.4	7.9	15.2	7.1	7500 (516)
3/4	0.120	1/2	FBW12-WU-FSW8-	28.4	9.7	18.5	10.4	6300 (434)
1	0.134	1/2	FBW16-WU-FSW8-	35.1	9.7	18.5	10.4	5300 (365)
1	0.134	3/4	FBW16-WU-FSW12-	38.1	11.2	26.4	16.0	5300 (365)

## Соединительный угольник

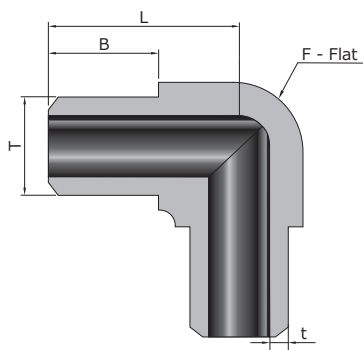

### Дюймовая трубка

Т-Трубка, дюйм	t-толщина стенки, дюйм	Артикул для заказа	Размеры, мм			Рабочее давление, фунт/кв. дюйм (бар)
			L	B	F	
1/4	0.065	FBW4-WUE-FBW4-	16.3	9.7	9.5	10320 (712)
3/8	0.095	FBW6-WUE-FBW6-	18.0	9.7	11.1	9930 (685)
1/2	0.095	FBW8-WUE-FBW8-	24.4	14.2	14.3	6780 (468)
3/4	0.120	FBW12-WUE-FBW12-	33.3	19.1	20.6	5530 (381)
1	0.134	FBW16-WUE-FBW16-	37.1	19.1	27.0	4480 (309)

### Метрическая трубка

Т-Трубка, мм	t-толщина стенки, мм	Артикул для заказа	Размеры, мм			Рабочее давление, фунт/кв. дюйм (бар)
			L	B	F	
10	2.2	MBW10-WUE-MBW10-	18.0	9.7	11.1	8160 (563)
14	2.0	MBW14-WUE-MBW14-	25.4	14.2	15.9	6280 (433)
16	3.0	MBW16-WUE-MBW16-	26.2	14.2	17.5	6140 (423)
20	3.0	MBW20-WUE-MBW20-	33.3	19.1	20.6	5110 (352)
22	3.0	MBW22-WUE-MBW22-	35.3	19.1	23.8	4620 (319)
25	3.5	MBW25-WUE-MBW25-	37.1	19.1	27.0	4730 (326)

## Соединительный тройник

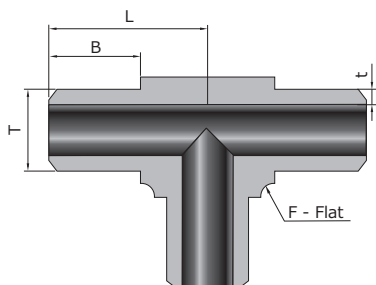

### Дюймовая трубка

Т-Трубка, дюйм	t-толщина стенки, дюйм	Артикул для заказа	Размеры, мм			Рабочее давление, фунт/кв. дюйм (бар)
			L	B	F	
1/4	0.065	FBW4-WUT-FBW4-FBW4-	16.3	9.7	9.5	10320 (712)
3/8	0.095	FBW6-WUT-FBW6-FBW6-	18.0	9.7	11.1	9930 (685)
1/2	0.095	FBW8-WUT-FBW8-FBW8-	24.4	14.2	14.3	6780 (468)
3/4	0.120	FBW12-WUT-FBW12-FBW12-	33.3	19.1	20.6	5530 (381)
1	0.134	FBW16-WUT-FBW16-FBW16-	37.1	19.1	27.0	4480 (309)

### Метрическая трубка

Т-Трубка, мм	t-толщина стенки, мм	Артикул для заказа	Размеры, мм			Рабочее давление, фунт/кв. дюйм (бар)
			L	B	F	
6	1.8	MBW6-WUT-MBW6-MBW6-	16.3	9.7	9.5	12660 (873)
8	1.8	MBW8-WUT-MBW8-MBW8-	16.3	9.7	9.5	8320 (574)
10	2.2	MBW10-WUT-MBW10-MBW10-	18.0	9.7	11.1	8160 (563)
12	2.2	MBW12-WUT-MBW12-MBW12-	24.4	14.2	14.3	6470 (446)
14	2.0	MBW14-WUT-MBW14-MBW14-	25.4	14.2	15.9	6280 (433)
16	3.0	MBW16-WUT-MBW16-MBW16-	26.2	14.2	17.5	6140 (423)
20	3.0	MBW20-WUT-MBW20-MBW20-	33.3	19.1	20.6	5110 (352)
22	3.0	MBW22-WUT-MBW22-MBW22-	35.3	19.1	23.8	4620 (319)
25	3.5	MBW25-WUT-MBW25-MBW25-	37.1	19.1	27.0	4730 (326)
32	4.5	MBW32-WUT-MBW32-MBW32-	49.3	23.9	34.9	4730 (326)

## Соединительная крестовина

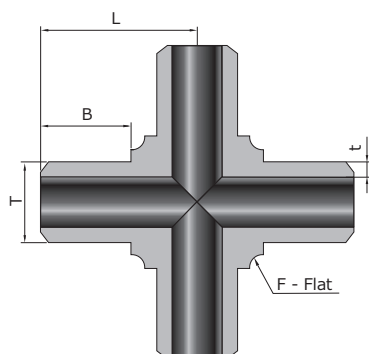

### Дюймовая трубка

Т-Трубка, дюйм	t-толщина стенки, дюйм	Артикул для заказа	Размеры, мм			Рабочее давление, фунт/кв. дюйм (бар)
			L	B	F	
1/4	0.065	FBW4-WUC-FBW4-FBW4-FBW4-	16.3	9.7	9.5	10320 (712)
3/8	0.095	FBW6-WUC-FBW6-FBW6-FBW6-	18.0	9.7	11.1	9930 (685)
1/2	0.095	FBW8-WUC-FBW8-FBW8-FBW8-	24.4	14.2	14.3	6780 (468)
3/4	0.120	FBW12-WUC-FBW12-FBW12-FBW12-	33.3	19.1	20.6	5530 (381)
1	0.134	FBW16-WUC-FBW16-FBW16-FBW16-	37.1	19.1	27.0	4480 (309)

### Метрическая трубка

Т-Трубка, мм	t-толщина стенки, мм	Артикул для заказа	Размеры, мм			Рабочее давление, фунт/кв. дюйм (бар)
			L	B	F	
6	1.8	MBW6-WUC-MBW6-MBW6-MBW6-	16.3	9.7	9.5	12660 (873)
8	1.8	MBW8-WUC-MBW8-MBW8-MBW8-	16.3	9.7	9.5	8320 (574)
10	2.2	MBW10-WUC-MBW10-MBW10-MBW10-	18.0	9.7	11.1	8160 (563)

# Толстостенные фитинги под приварку в раструб

## Соединитель с наружной резьбой

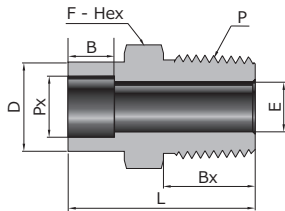

### Труба

### Резьба NPT

Рх-труба	P-NPT Размер	Артикул для заказа	Размеры, мм						Рабочее давление, фунт/кв. дюйм (бар)
			L	D	B	Bx	F	E	
1/4	1/4	PSW4-WMC-NPT4-	35.2	22.4	9.9	14.2	23.8	7.1	8000 (551)
1/4	1/2	PSW4-WMC-NPT8-	40.0	22.4	9.9	19.1	23.8	9.1	7700 (530)
3/8	3/8	PSW6-WMC-NPT6-	38.0	26.2	9.9	14.2	27.0	9.7	7100 (489)
3/8	1/2	PSW6-WMC-NPT8-	42.9	26.2	9.9	19.1	27.0	11.9	7100 (489)
1/2	3/8	PSW8-WMC-NPT6-	40.3	31.8	9.9	14.2	33.3	9.7	6800 (468)
1/2	1/2	PSW8-WMC-NPT8-	45.2	31.8	9.9	19.1	33.3	11.9	6800 (468)
3/4	1/2	PSW12-WMC-NPT8-	54.3	37.3	13.0	19.1	38.1	11.9	5800 (399)
3/4	3/4	PSW12-WMC-NPT12-	54.3	37.3	13.0	19.1	38.1	15.7	5800 (399)
1	3/4	PSW16-WMC-NPT12-	55.8	47.2	13.0	19.1	47.6	15.7	6100 (420)
1	1	PSW16-WMC-NPT16-	60.6	47.2	13.0	23.9	47.6	22.4	5300 (365)

## Соединитель с внутренней резьбой

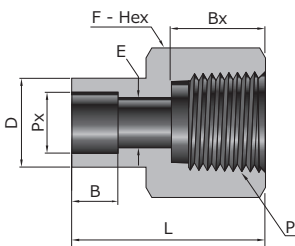

### Труба

### Резьба NPT

Рх-труба	P-NPT Размер	Артикул для заказа	Размеры, мм						Рабочее давление, фунт/кв. дюйм (бар)
			L	D	B	Bx	F	E	
1/4	1/4	PSW4-WFC-FNPT4-	33.5	22.4	9.9	15.0	23.8	9.1	8000 (551)
1/4	3/8	PSW4-WFC-FNPT6-	33.5	22.4	9.9	15.0	23.8	9.1	6790 (463)
3/8	3/8	PSW6-WFC-FNPT6-	34.1	26.2	9.9	15.0	27.0	12.4	7100 (489)
3/8	1/2	PSW6-WFC-FNPT8-	39.1	26.2	9.9	19.8	27.0	12.4	4900 (337)
1/2	1/2	PSW8-WFC-FNPT8-	40.0	31.8	9.9	19.8	33.3	15.7	6800 (468)
1/2	3/4	PSW8-WFC-FNPT12-	40.6	31.8	9.9	20.6	33.3	15.7	4600 (316)
3/4	3/4	PSW12-WFC-FNPT12-	53.2	37.3	13.0	20.6	38.1	20.8	5800 (399)
3/4	1	PSW12-WFC-FNPT16-	58.1	37.3	13.0	25.4	41.3	20.8	4400 (303)

## Соединительная муфта

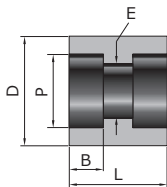

### Труба

P-труба	Артикул для заказа	Размеры, мм				Рабочее давление, фунт/кв. дюйм (бар)
		L	D	B	E	
1/8	PSW2-WU-PSW2-	25.7	17.1	9.9	7.0	8230(568)
1/4	PSW4-WU-PSW4-	26.9	22.4	9.9	9.7	8000(551)
3/8	PSW6-WU-PSW6-	28.4	26.2	9.9	12.4	7100(489)
1/2	PSW8-WU-PSW8-	28.4	31.8	9.9	15.7	6800(468)
3/4	PSW12-WU-PSW12-	44.5	37.3	13.0	20.8	5800(399)
1	PSW16-WU-PSW16-	44.5	47.2	13.0	26.7	6100(420)

# Толстостенные фитинги под приварку встык

## Соединители с наружной резьбой

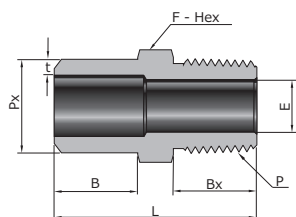

Труба				Резьба NPT					
Px-труба	t-толщина стенки, мм	P-NPT Размер	Артикул для заказа	Размеры, мм					Рабочее давление, фунт/кв. дюйм (бар)
				L	B	Bx	F	E	
1/4	3.0	1/4	PBW4-WMC-NPT4-	34.3	14.2	14.2	14.3	7.1	8000 (551)
1/4	3.0	1/2	PBW4-WMC-NPT8-	41.3	14.2	19.1	22.2	7.7	7700 (537)
3/8	3.2	1/4	PBW6-WMC-NPT4-	34.8	14.2	14.2	17.5	7.1	6650 (459)
3/8	3.2	1/2	PBW6-WMC-NPT8-	41.3	14.2	19.1	22.2	10.7	6650 (459)
1/2	3.7	1/4	PBW8-WMC-NPT4-	41.3	19.1	14.2	22.2	7.1	6190 (427)
1/2	3.7	1/2	PBW8-WMC-NPT8-	46.2	19.1	19.1	22.2	11.9	6190 (427)
3/4	3.9	1/4	PBW12-WMC-NPT4-	42.9	19.1	14.2	27.0	7.1	5040 (348)
3/4	3.9	1/2	PBW12-WMC-NPT8-	47.8	19.1	19.1	27.0	11.9	5040 (348)
1	4.5	1/4	PBW16-WMC-NPT4-	50.0	23.9	14.2	34.9	7.1	4640 (320)
1	4.5	1/2	PBW16-WMC-NPT8-	54.9	23.9	19.1	34.9	11.9	4640 (320)

## Соединители с внутренней резьбой

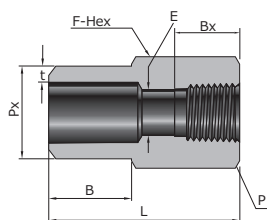

Труба				Резьба NPT					
Px-труба	t-толщина стенки, мм	P-NPT Размер	Артикул для заказа	Размеры, мм					Рабочее давление, фунт/кв. дюйм (бар)
				L	B	Bx	F	E	
1/4	3.0	1/2	PBW4-WFC-FNPT8-	38.9	14.2	19.8	27.0	7.6	4900 (337)
3/8	3.2	1/2	PBW6-WFC-FNPT8-	38.9	14.2	19.8	27.0	10.7	4900 (337)
1/2	3.7	1/4	PBW8-WFC-FNPT4-	37.3	19.1	15.0	22.2	10.4	7500 (516)
1/2	3.7	1/2	PBW8-WFC-FNPT8-	43.7	19.1	19.8	27.0	13.9	4900 (337)

## Толстостенные переходники соединения встык к соединению внахлест

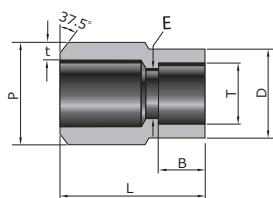

Труба				Дюймовая трубка					
Px-труба	t-толщина стенки, мм	T-Трубка, дюйм	Артикул для заказа	Размеры, мм				Рабочее давление, фунт/кв. дюйм (бар)	
				L	B	D	E		
1/4	3.0	1/4	PBW4-WU-FSW4-	22.4	7.1	12.2	4.8	10810 (744)	
3/8	3.2	1/4	PBW6-WU-FSW4-	26.2	7.1	12.2	4.8	8500 (586)	
3/8	3.2	3/8	PBW6-WU-FSW6-	26.2	7.9	15.2	7.1	8500 (586)	
3/8	3.2	1/2	PBW6-WU-FSW8-	25.4	9.7	18.5	10.4	6930 (476)	
1/2	3.7	1/4	PBW8-WU-FSW4-	28.4	7.1	12.2	4.8	8190 (563)	
1/2	3.7	3/8	PBW8-WU-FSW6-	28.4	7.9	15.2	7.1	8190 (563)	
1/2	3.7	1/2	PBW8-WU-FSW8-	30.2	9.7	18.5	10.4	6930 (476)	
3/4	3.9	1/4	PBW12-WU-FSW4-	38.1	7.1	12.2	4.8	6930 (476)	
3/4	3.9	3/8	PBW12-WU-FSW6-	38.1	7.9	15.2	7.1	6930 (476)	
3/4	3.9	1/2	PBW12-WU-FSW8-	38.1	9.7	18.5	10.4	6930 (476)	
3/4	3.9	3/4	PBW12-WU-FSW12-	38.1	11.2	26.4	16.0	6190 (483)	
1	4.5	3/8	PBW16-WU-FSW6-	35.1	7.9	15.2	7.1	6300 (434)	
1	4.5	1/2	PBW16-WU-FSW8-	39.6	9.7	18.5	10.4	6300 (434)	

# Переходник с трубы к приварному фитингу

## Переходники под приварку к трубе

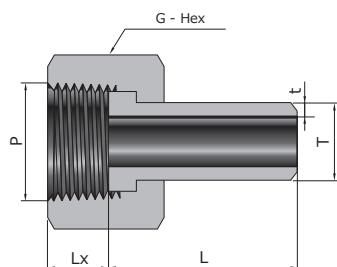

### Цилиндрическая резьба ISO

### Метрическая трубка

P-ISO Размер	T- Трубка, мм	t-толщина стенки, мм	Артикул для заказа	Размеры, мм			Рабочее давление, фунт/кв. дюйм (бар)
				L	G	Lx	
1/2	12	2.2	FBP8-PTW-MBW12-	34	27.0	9.2	6470 (446)
1/2	14	2.0	FBP8-PTW-MBW14-	34	27.0	9.2	6280 (433)
1/2	16	3.0	FBP8-PTW-MBW16-	34	27.0	9.2	6140 (423)

### Метрическая трубка

### Метрическая трубка

P-Метрич. размер	T- Трубка, мм	t-толщина стенки, мм	Артикул для заказа	Размеры, мм			Рабочее давление, фунт/кв. дюйм (бар)
				L	G	Lx	
M12 x 1.5	6	1.8	FMS12-PTW-MBW6-	25	16	8	12660 (873)
M12 x 1.5	8	1.8	FMS12-PTW-MBW8-	30	16	9	8320 (574)
M14 x 1.5	8	1.8	FMS14-PTW-MBW8-	30	18	9	8320 (574)
M14 x 1.5	10	2.2	FMS14-PTW-MBW10-	30	18	9	8160 (563)
M16 x 1.5	8	1.8	FMS16-PTW-MBW8-	30	22	9	8320 (574)
M16 x 1.5	10	2.2	FMS16-PTW-MBW10-	30	22	9	8160 (563)
M16 x 1.5	12	2.2	FMS16-PTW-MBW12-	34	22	9	6470 (446)
M18 x 1.5	10	2.2	FMS18-PTW-MBW10-	34	22	10	8160 (563)
M18 x 1.5	12	2.2	FMS18-PTW-MBW12-	34	22	10	6470 (446)
M18 x 1.5	14	2.0	FMS18-PTW-MBW14-	34	22	10	6280 (433)
M20 x 1.5	10	2.2	FMS20-PTW-MBW10-	34	25	11	8160 (563)
M20 x 1.5	12	2.2	FMS20-PTW-MBW12-	34	25	11	6470 (446)
M20 x 1.5	14	2.0	FMS20-PTW-MBW14-	34	25	11	6280 (433)
M20 x 1.5	15	2.5	FMS20-PTW-MBW15-	34	25	11	6160 (425)
M20 x 1.5	16	3.0	FMS20-PTW-MBW16-	34	25	11	6140 (423)
M22 x 1.5	14	2.0	FMS22-PTW-MBW14-	34	27	11	6280 (433)
M22 x 1.5	16	3.0	FMS22-PTW-MBW16-	34	27	11	6140 (423)
M24 x 1.5	16	3.0	FMS24-PTW-MBW16-	34	30	11	6140 (423)
M24 x 1.5	18	2.8	FMS24-PTW-MBW18-	34	30	11	5670 (392)
M24 x 1.5	20	3.0	FMS24-PTW-MBW20-	34	30	11	5110 (352)
M27 x 2	14	2.0	FMS27-PTW-MBW14-	34	32	14	6280 (433)
M27 x 2	16	3.0	FMS27-PTW-MBW16-	34	32	14	6140 (423)
M27 x 2	18	2.8	FMS27-PTW-MBW18-	34	32	14	5670 (392)
M27 x 2	20	3.0	FMS27-PTW-MBW20-	40	32	14	5110 (352)
M27 x 2	22	3.0	FMS27-PTW-MBW22-	40	32	14	4620 (319)
M30 x 2	22	3.0	FMS30-PTW-MBW22-	40	35	18	4620 (319)
M30 x 2	25	3.5	FMS30-PTW-MBW25-	45	35	18	4730 (326)
M33 x 2	28	4.0	FMS33-PTW-MBW28-	45	41	18	5160 (356)
M36 x 2	30	4.0	FMS36-PTW-MBW30-	45	41	18	4760 (328)

**MBW6** — **WMC** — **NPT4** — **316**

Порт 1, Тип	Порт 1, Размер	Конфигурация фитинга	Порт 2, Порт 3 и Порт 4	Материал
<b>FSW</b> Фитинг под приварку вращаю к дюймовой трубе	<b>2</b> 1/8 дюйма	<b>WMC</b> Соединитель с наружной резьбой	Такой же, как порт 1	<b>316</b> Нерж. ст. 316 <b>316L</b> Нерж. ст. 316L <b>304</b> Нерж. ст. 304 <b>304L</b> Нерж. ст. 304L
<b>FBW</b> Фитинг под приварку встык к дюймовой трубе	<b>4</b> 1/4 дюйма	<b>WFC</b> Соединитель с внутренней резьбой		
<b>MSW</b> Фитинг под приварку вращаю к метрической трубе	<b>6</b> 3/8 дюйма или 6 мм	<b>WU</b> Муфта		
<b>MBW</b> Фитинг под приварку встык к метрической трубе	<b>8</b> 1/2 дюйма или 8 мм	<b>WUE</b> Соединительный угольник		
<b>PBW</b> Фитинг под приварку встык	<b>10</b> 5/8 дюйма или 10 мм	<b>WUT</b> Соединительный тройник		
<b>PSW</b> Фитинг под приварку вращаю	<b>1.2</b> 3/4 дюйма или 12 мм или M12 x5/8	<b>WUC</b> Соединительная крестовина		
<b>FNPT</b> Внутренняя резьба NPT	<b>1.4</b> дюйма или 14 мм или M14 x5	<b>WME</b> Угольник с наружной резьбой		
<b>NPT</b> Наружная резьба NPT	<b>1.6</b> 1 дюйм или 16 мм или M16 x5/8 18 мм или M18 x5	<b>WFE</b> Угольник с внутренней резьбой		
<b>NPTO</b> Наружная резьба NPT с уплотнительным кольцом	<b>20</b> 1 «1/4» дюйма или 20 мм или M20 x5/22	<b>W45UE</b> Соединительный угольник 45°		
<b>FBT</b> Внутренняя резьба BSPT	22 мм или M22 x5			
<b>MBT</b> Наружная резьба BSPT	<b>24</b> 1 амйюд 2/1 или M24 x5			
<b>MBTO</b> Наружная резьба BSPT с уплотнительным кольцом	<b>25</b> 25 мм			
<b>FBP</b> Внутренняя резьба BSPP	<b>27</b> M27 X 2			
<b>PMBP</b> Наружная резьба BSPP (для BP)	<b>28</b> 28 мм			
<b>MBS</b> Наружная резьба BSPP (для BS)	<b>30</b> 30 мм или M30 ø			
<b>MBP</b> Наружная резьба BSPP (для BG)	<b>32</b> 2 дюйма или 32 мм			
<b>FMS</b> Внутренняя резьба ISO	<b>38</b> 38 мм			
<b>MS</b> Наружная резьба ISO (для BG)				
<b>BPMS</b> Наружная резьба ISO (для BP)				
<b>BSMS</b> Наружная резьба ISO (для BS)				

