

Фитинги с торцевым уплотнением с
металлической прокладкой
Серия GFS

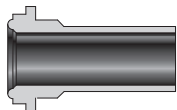

Втулка

4

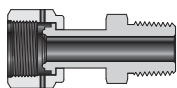

Сварной узел

6

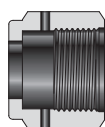

Гайка

9

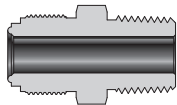

Корпусы

9

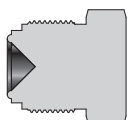

Заглушка

14

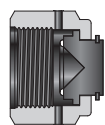

Колпак

14



Прокладка

15

Характеристики

- ❖ Торцевое уплотнение типа металл-металл обеспечивает идеальное герметичное уплотнение от критического вакуума до высокого давления
- ❖ Внутренние резьбы с серебряным покрытием для предотвращения заедания
- ❖ Двойное контрольное отверстие для простоты испытания на утечку
- ❖ Не вращающаяся гайка с внутренней резьбой для предотвращения передачи крутящего момента
- ❖ Плавный переход во внутреннем диаметре минимизирует мертвые зоны
- ❖ Средний показатель шероховатости стандартной обработки поверхности втулок и корпусов составляет 0,25 мкм (10 микродюймов) Ra
- ❖ Размеры от 1/16 до 1 дюйма
- ❖ Доступны материалы из нержавеющей стали 316, 316L и 316L VAR (вакуумно-дугового переплава)

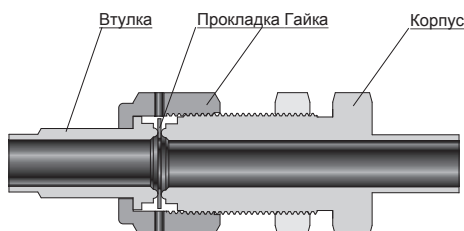

Параметры давления

- ❖ Все номинальные характеристики соответствуют расчетам в соответствии с нормами ASME для напорных трубопроводов V31.3, технологические трубопроводы и ASME V31.1, силовые трубопроводы.
- ❖ Номинальные значения рабочего давления определены при комнатной температуре с указанными материалами прокладок.
- ❖ При определении номинального давления основного трубопровода в соответствии с ASME V31.1 умножьте номинальное значение фунта на квадратный дюйм изб. на 0,94.

Рабочая температура

Деталь	Материал	Рабочая температура
Фитинги	Нерж. сталь 316	-425°F до 1000°F (-254°C до 538°C)
	Нерж. сталь 316L	
	Нерж. сталь 316L VAR	
Прокладки	Нерж. сталь 316	-425°F до 400°F (-254°C to 204°C)
	Медь	
	Никель	

Стандартные материалы

Материал	Прутковая заготовка	Поковки
Материал фитингов		
Нерж. сталь 316	ASTM A276, ASME SA479	ASTM A182, ASME SA182
Нерж. сталь 316L		
Нерж. сталь 316L VAR		
Материал прокладок		
Нерж. сталь 316L	ASTM A240, A167	
Медь	ASTM B152	
Никель	ASTM B162	

Испытания

- ❖ Фитинги GFS испытывается на утечку гелием с максимальным объемом утечки 4x10⁹- станд. см³/с с посеребрёнными прокладками

Номинальное давление и размеры

Втулка

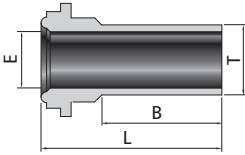

Втулка GFS под приварку встык к дюймовой трубке

GFS Размер, дюйм	Т- Трубка, дюйм	Толщина стенки, дюйм	Артикул для заказа	Размеры, мм			Рабочее давление, фунт/кв. дюйм (бар)		
				L	B	E	6L	CU	NI
1/8	1/8	0.028	GFS2-SG-FBW2-	27.4	19.1	1.5	8500 (586)	6800 (468)	8500 (586)
1/4	1/8	0.028	GFS4-SG-FBW2-	27.9	19.1	1.5	5100 (351)	5100 (351)	5100 (351)
1/4	1/4	0.035	GFS4-SG-FBW4-	15.2	6.4	4.6	5100 (351)	5100 (351)	5100 (351)
1/4	1/4	0.035	GFS4-SG-FBW4-2-	18.3	9.7	4.6	5100 (351)	5100 (351)	5100 (351)
1/4	1/4	0.035	GFS4-SG-FBW4-4-	27.9	19.1	4.6	5100 (351)	5100 (351)	5100 (351)
1/2	1/4	0.035	GFS8-SG-FBW4-	28.4	19.1	4.6	4300 (296)	2800 (192)	3500 (241)
1/2	3/8	0.035	GFS8-SG-FBW6-	15.7	6.4	7.9	3300 (227)	2600 (179)	3300 (227)
1/2	3/8	0.035	GFS8-SG-FBW6-2-	28.4	19.1	7.9	3300 (227)	2600 (179)	3300 (227)
1/2	1/2	0.049	GFS8-SG-FBW8-	15.7	6.4	10.2	3500 (241)	2800 (192)	3500 (241)
1/2	1/2	0.049	GFS8-SG-FBW8-2-	18.8	9.7	10.2	3500 (241)	2800 (192)	3500 (241)
1/2	1/2	0.049	GFS8-SG-FBW8-4-	28.4	19.1	10.2	3500 (241)	2800 (192)	3500 (241)

Втулка GFS под приварку встык к метрической трубке

GFS Размер, дюйм	Т- Трубка, мм	Толщина стенки, мм	Артикул для заказа	Размеры, мм			Рабочее давление, фунт/кв. дюйм (бар)		
				L	B	E	6L	CU	NI
1/4	6	1.0	GFS4-SG-MBW6-	29.5	19.1	4.0	6800 (468)	5400 (372)	6800 (468)
1/4	8	1.0	GFS4-SG-MBW8-	29.5	19.1	6.0	4900 (337)	4900 (337)	4900 (337)
1/2	10	1.0	GFS8-SG-MBW10-	29.5	19.1	8.0	3500 (241)	2800 (192)	3500 (241)
1/2	12	1.0	GFS8-SG-MBW12-	29.5	19.1	10.0	3100 (213)	2400 (165)	3100 (213)
3/4	18	1.5	GFS12-SG-MBW18-	31.0	19.1	15.0	3000 (206)	2400 (165)	3000 (206)

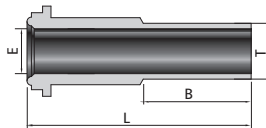

Удлиненная втулка GFS под приварку встык к дюймовой трубке

GFS Размер, дюйм	Т- Трубка, дюйм	Толщина стенки, дюйм	Артикул для заказа	Размеры, мм			Рабочее давление, фунт/кв. дюйм (бар)		
				L	B	E	6L	CU	NI
1/8	1/8	0.028	GFS2-G-FBW2-	36.1	19.1	1.5	8500 (586)	6800 (468)	8500 (586)
1/4	1/4	0.035	GFS4-G-FBW4-	30.5	6.4	4.6	5100 (351)	5100 (351)	5100 (351)
1/4	1/4	0.035	GFS4-G-FBW4-2-	33.3	9.1	4.6	5100 (351)	5100 (351)	5100 (351)
1/4	1/4	0.035	GFS4-G-FBW4-4-	33.5	9.7	4.6	5100 (351)	5100 (351)	5100 (351)
1/4	1/4	0.035	GFS4-G-FBW4-6-	43.2	19.1	4.6	5100 (351)	5100 (351)	5100 (351)
1/2	1/4	0.035	GFS8-G-FBW4-	45.7	19.1	4.6	4300 (296)	2800 (192)	3500 (241)
1/2	3/8	0.035	GFS8-G-FBW6-	32.8	6.4	7.9	3300 (227)	2600 (179)	3300 (227)
1/2	3/8	0.035	GFS8-G-FBW6-2-	45.5	19.1	7.9	3300 (227)	2600 (179)	3300 (227)
1/2	1/2	0.049	GFS8-G-FBW8-	32.8	6.4	10.2	3500 (241)	2800 (192)	3500 (241)
1/2	1/2	0.049	GFS8-G-FBW8-2-	35.8	9.7	10.2	3500 (241)	2800 (192)	3500 (241)
1/2	1/2	0.049	GFS8-G-FBW8-4-	45.5	19.1	10.2	3500 (241)	1900 (130)	3500 (241)
3/4	3/4	0.049	GFS12-G-FBW12-	51.6	19.1	16.5	2400 (165)	1900 (130)	2400 (165)
1	1	0.065	GFS16-G-FBW16-	58.9	19.1	22.1	2400 (165)	2400 (165)	2400 (165)

Удлиненная втулка GFS под приварку встык к метрической трубке

GFS Размер, дюйм	Т- Трубка, мм	Толщина стенки, мм	Артикул для заказа	Размеры, мм			Рабочее давление, фунт/кв. дюйм (бар)		
				L	B	E	6L	CU	NI
1/4	6	1.0	GFS4-G-MBW6-	43.2	19.1	4.0	6800(468)	5400(372)	6800(468)
1/4	8	1.0	GFS4-G-MBW8-	43.2	19.1	6.0	4900(337)	4900(337)	4900(337)
1/2	10	1.0	GFS8-G-MBW10-	45.5	19.1	8.0	3500(241)	2800(192)	3500(241)
1/2	12	1.0	GFS8-G-MBW12-	45.5	19.1	10.0	3100(213)	2400(165)	3100(213)
3/4	18	1.5	GFS12-G-MBW18-	51.6	19.1	15.0	3000(207)	2400(165)	3000(207)

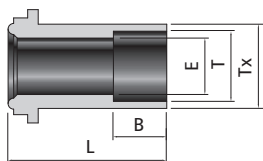

Укороченная втулка GFS под приварку впаstrуб к метрической трубке

GFS Размер, дюйм	Т- Трубка, дюйм	Артикул для заказа	Размеры, мм				Рабочее давление, фунт/кв. дюйм (бар)		
			L	B	E	Tx	6L	CU	NI
1/4	1/4	GFS4-SG-FSW4-	12.7	7.1	4.6	8.9	5500 (378)	5500 (378)	5500 (378)
1/4	1/4	GFS4-SG-FSW4-2-	19.1	7.1	4.6	8.9	5500 (378)	5500 (378)	5500 (378)

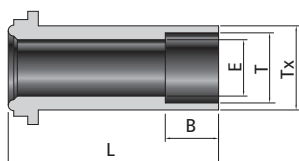

Втулка GFS под приварку встык к дюймовой трубке

GFS Размер, дюйм	Т- Трубка, дюйм	Артикул для заказа	Размеры, мм				Рабочее давление, фунт/кв. дюйм (бар)		
			L	B	E	Tx	6L	CU	NI
1/8	1/16	GFS2-G-FSW1-	17.8	2.5	1.3	3.3	9000 (620)	7200 (496)	9000 (620)
1/8	1/8	GFS2-G-FSW2-	17.8	2.5	2.3	5.1	7100 (489)	7100 (489)	7100 (489)
1/4	1/8	GFS4-G-FSW2-	33.3	2.5	2.3	8.9	8000 (551)	8000 (551)	8000 (551)
1/4	1/4	GFS4-G-FSW4-	33.3	7.1	4.6	8.9	5500 (378)	5500 (378)	5500 (378)
1/2	1/4	GFS8-G-FSW4-	38.1	7.1	4.6	15.2	4300 (196)	3500 (241)	3500 (241)
1/2	3/8	GFS8-G-FSW6-	38.1	7.9	7.1	15.2	4300 (296)	2800 (192)	3500 (241)
1/2	1/2	GFS8-G-FSW8-	38.1	9.7	10.2	15.2	3000 (206)	2400 (165)	3000 (206)
3/4	3/4	GFS12-G-FSW12-	50.8	11.2	15.7	22.4	2800 (192)	2200 (151)	2800 (192)
1	1	GFS16-G-FSW16-	56.4	15.7	22.1	30.2	3000 (206)	1900 (130)	2400 (165)

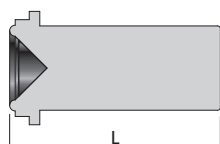

Заглушенная втулка

GFS Размер, дюйм	Артикул для заказа	Размеры, мм
		L
1/8	BB-GFS2-	17.8
1/4	BB-GFS4-	33.3
1/2	BB-GFS8-	38.1
3/4	BB-GFS12-	50.8
1	BB-GFS16-	56.4

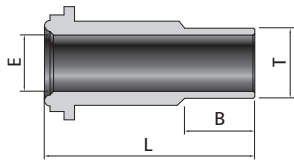

Втулка GFS с внешним сварным соединением

GFS Размер, дюйм	Т- Трубка, дюйм	Артикул для заказа	Размеры, мм			Рабочее давление, фунт/кв. дюйм (бар)		
			L	B	E	6L	CU	NI
1/8	1/8	GFS2-G-MFBW2-	17.8	7.1	1.5	11200 (772)	7200 (496)	9000 (620)
1/4	1/8	GFS4-G-MFBW2-	33.3	7.1	1.5	10000 (689)	6400 (440)	8000 (551)
1/4	1/4	GFS4-G-MFBW4-	33.3	10.4	3.0	10000 (689)	6400 (440)	8000 (551)
1/2	1/4	GFS8-G-MFBW4-	38.1	10.4	3.0	4300 (296)	2800 (192)	3500 (241)
1/2	3/8	GFS8-G-MFBW6-	38.1	10.4	7.1	4300 (196)	2800 (192)	3500 (241)
1/2	1/2	GFS8-G-MFBW8-	38.1	12.7	10.2	3500 (241)	3500 (241)	3500 (241)
3/4	3/4	GFS12-G-MFBW12-	50.8	15.7	13.5	3700 (254)	2400 (165)	3000 (206)
1	1	GFS16-G-MFBW16-	56.4	20.6	19.1	3000 (206)	1900 (130)	2400 (165)

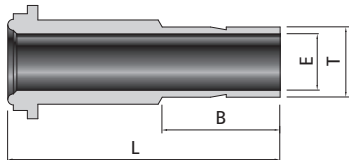

Втулка GFS с трубным адаптером

GFS Размер, дюйм	Т- Трубка, дюйм	Артикул для заказа	Размеры, мм			Рабочее давление, фунт/кв. дюйм (бар)		
			L	B	E	6L	CU	NI
1/4	1/4	GFS4-G-FT4-	41.1	16.3	4.3	10000 (689)	6400 (440)	8000 (551)
1/2	3/8	GFS8-G-FT6-	46.0	17.8	16.9	4300 (296)	2800 (192)	3500 (241)
1/2	1/2	GFS8-G-FT8-	49.3	24.4	9.4	4300 (296)	2800 (192)	3500 (241)

Сварные узлы

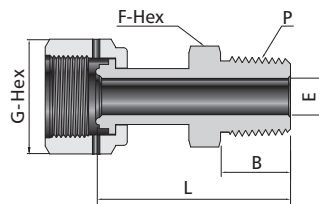

Сварной узел GFS с внешней резьбой NPT

GFS Размер, дюйм	P-NPT Размер	Артикул для заказа	Размеры, мм					Рабочее давление, фунт/кв. дюйм (бар)		
			L	B	E	G	F	6L	CU	NI
1/4	1/8	FGFS4-WA-NPT2-	40.1	9.7	4.6	19.05	11.1	8000 (551)	6400 (446)	8000 (551)
1/4	1/4	FGFS4-WA-NPT4-	45.5	14.2	4.6	19.05	14.3	8000 (551)	6400 (446)	8000 (551)
1/2	3/8	FGFS8-WA-NPT6-	48.0	14.2	10.2	26.99	17.5	4300 (296)	2800 (192)	3500 (241)
1/2	1/2	FGFS8-WA-NPT8-	53.1	19.1	10.2	26.99	22.2	4300 (296)	2800 (192)	3500 (241)

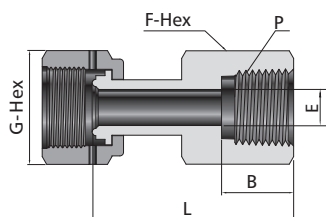

Сварной узел GFS с внутренней резьбой NPT

GFS Размер, дюйм	P-NPT Размер	Артикул для заказа	Размеры, мм					Рабочее давление, фунт/кв. дюйм (бар)		
			L	B	E	G	F	6L	CU	NI
1/4	1/4	FGFS4-WA-FNPT4-	45.0	15.0	4.6	19.1	19.1	6600 (454)	5200 (458)	6600 (454)
1/2	3/8	FGFS8-WA-FNPT6-	49.5	15.0	10.2	27.0	22.2	4300 (296)	2800 (192)	3500 (241)
1/2	1/2	FGFS8-WA-FNPT8-	55.4	19.8	10.2	27.0	27.0	4300 (296)	2800 (192)	3500 (241)

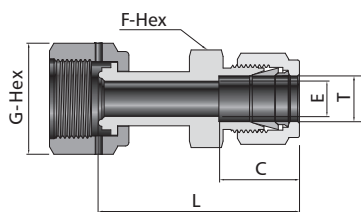

Сварной узел GFS с обжимным фитингом

GFS Размер, дюйм	T- Трубка, дюйм	Артикул для заказа	Размеры, мм					Рабочее давление, фунт/кв. дюйм (бар)		
			L	C	E	G	F	6L	CU	NI
1/4	1/4	FGFS4-WA-F4-	49.3	15.2	4.6	19.1	12.7	10000 (689)	6400 (440)	8000 (551)
1/4	3/8	FGFS4-WA-F6-	50.0	16.8	4.6	19.1	15.9	6500 (447)	5200 (358)	6500 (447)
1/2	1/2	FGFS8-WA-F8-	56.6	22.9	10.2	27.0	20.6	4300 (296)	2800 (192)	3500 (241)

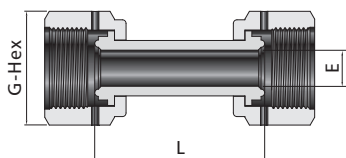

Муфта со сварными узлами GFS

GFS Размер, дюйм	Артикул для заказа	Размеры, мм			Рабочее давление, фунт/кв. дюйм (бар)		
		L	E	G	6L	CU	NI
1/4	FGFS4-WU-FGFS4-	43.4	4.6	19.1	10000 (689)	6400 (440)	8000 (551)
1/2	FGFS8-WU-FGFS8-	46.7	10.2	27.0	4300 (296)	2800 (192)	3500 (241)

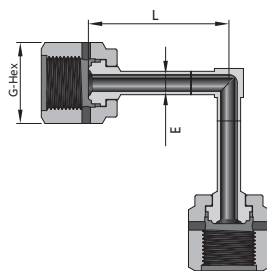

Соединительный угольник со сварными узлами GFS

GFS Размер, дюйм	Артикул для заказа	Размеры, мм			Рабочее давление, фунт/кв. дюйм (бар)		
		L	E	G	6L	CU	NI
1/4	FGFS4-WUE-FGFS4-	38.3	4.6	19.1	10000(689)	6400(440)	8000(551)

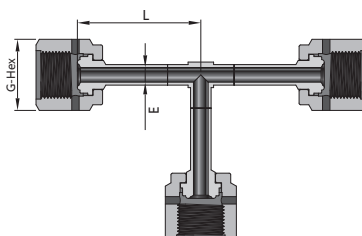

Соединительный тройник со сварными узлами GFS

GFS Размер, дюйм	Артикул для заказа	Размеры, мм			Рабочее давление, фунт/кв. дюйм (бар)		
		L	E	G	6L	CU	NI
1/4	FGFS4-WUT-FGFS4-FGFS4-	38.3	4.6	19.1	10000(689)	6400(440)	8000(551)

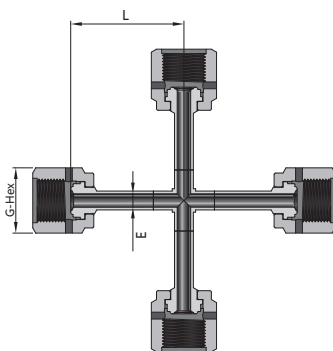

Соединительная крестовина со сварными узлами GFS

GFS Размер, дюйм	Артикул для заказа	Размеры, мм			Рабочее давление, фунт/кв. дюйм (бар)		
		L	E	G	6L	CU	NI
1/4	FGFS4-WUC-FGFS4-FGFS4-FGFS4-	38.3	4.6	19.1	10000(689)	6400(440)	8000(551)

Гайка

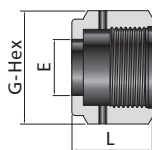

Гайка с внутренней резьбой

GFS Размер, дюйм	Артикул для заказа	Размеры, мм		
		L	G	E
1/8	FN-FGFS2-	13.5	11.1	5.3
1/4	FN-FGFS4-	20.6	19.1	9.1
1/2	FN-FGFS8-	22.4	27.0	15.5
3/4	FN-FGFS12-	28.4	38.1	22.6
1	FN-FGFS16-	34.0	44.5	30.5

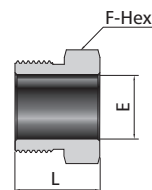

Гайка с внешней резьбой

GFS Размер, дюйм	Артикул для заказа	Размеры, мм		
		L	F	E
1/8	MN-GFS2-	12.7	9.5	5.3
1/4	MN-GFS4-	18.0	15.9	9.1
1/2	MN-GFS8-	20.6	23.8	15.5
3/4	MN-GFS12-	25.4	33.3	22.6
1	MN-GFS16-	30.2	41.3	30.5

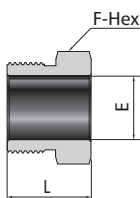

Укороченная гайка с внешней резьбой

GFS Размер, дюйм	Артикул для заказа	Размеры, мм		
		L	F	E
1/4	SMN-GFS4-0.54-	13.7	15.9	9.1
1/4	SMN-GFS4-0.65-	16.5	15.9	9.1

Для использования с короткой втулкой

Корпус

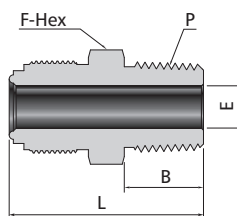

Корпус GFS с внешней резьбой NPT

GFS Размер, дюйм	P-NPT Размер	Артикул для заказа	Размеры, мм				Рабочее давление, фунт/кв. дюйм (бар)		
			L	F	B	E	6L	CU	NI
1/8	1/16	GFS2-MC-NPT1-	27.2	9.5	9.7	2.3	9000 (620)	7200 (496)	9000 (620)
1/8	1/8	GFS2-MC-NPT2-	27.2	11.1	9.7	2.3	9000 (620)	7200 (496)	9000 (620)
1/4	1/8	GFS4-MC-NPT2-	33.3	15.9	9.7	4.6	10000 (689)	6400 (440)	8000 (551)
1/4	1/4	GFS4-MC-NPT4-	37.9	15.9	14.2	4.6	10000 (689)	6400 (440)	8000 (551)
1/2	1/4	GFS8-MC-NPT4-	41.9	23.8	14.2	10.2	4300 (296)	2800 (196)	3500 (241)
1/2	3/8	GFS8-MC-NPT6-	41.9	23.8	19.1	9.7	4300 (296)	2800 (196)	3500 (241)
1/2	1/2	GFS8-MC-NPT8-	46.7	23.8	19.1	10.2	4300 (296)	2800 (196)	3500 (241)
3/4	3/4	GFS12-MC-NPT12-	55.6	33.3	19.1	15.8	3700 (254)	2400 (165)	3000 (206)
1	1	GFS16-MC-NPT16-	62.7	41.3	23.9	22.1	3000 (206)	1900 (130)	2400 (165)

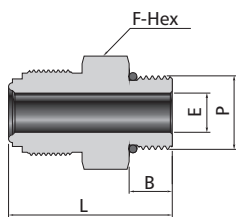

Корпус GFS с резьбой SAE/MS

GFS Размер, дюйм	P-SAE/MS Размер	Артикул для заказа	Размеры, мм				Рабочее давление, фунт/кв. дюйм (бар)		
			L	F	B	E	6L	CU	NI
1/4	9/16-18	GFS4-MC-OST9-	33.8	19.1	9.9	4.6	4500 (310)	4500 (310)	4500 (310)
1/2	9/16-18	GFS8-MC-OST9-	37.6	23.8	9.9	7.1	3500 (241)	2800 (192)	3500 (241)
1/2	7/8-14	GFS8-MC-OST14-	42.2	25.4	12.7	7.1	3500 (241)	2800 (192)	3500 (241)

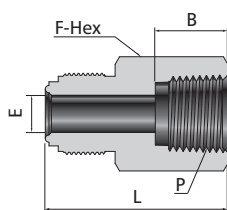

Корпус GFS с внутренней резьбой NPT

GFS Размер, дюйм	P-NPT Размер	Артикул для заказа	Размеры, мм				Рабочее давление, фунт/кв. дюйм (бар)		
			L	F	B	E	6L	CU	NI
1/8	1/16	GFS2-FC-FNPT1-	27.9	11.1	9.9	2.3	6700 (461)	6700 (461)	6700 (461)
1/8	1/8	GFS2-FC-FNPT2-	30.2	14.3	10.4	2.3	6500 (447)	6500 (447)	6500 (447)
1/4	1/8	GFS4-FC-FNPT2-	35.8	15.9	10.4	4.6	8000 (551)	6400 (440)	8000 (551)
1/4	1/4	GFS4-FC-FNPT4-	39.1	19.1	15.0	4.6	6600 (454)	5200 (358)	6600 (454)
1/2	3/8	GFS8-FC-FNPT6-	44.7	23.8	15.0	10.2	4300 (296)	2800 (192)	3500 (241)
1/2	1/2	GFS8-FC-FNPT8-	50.5	27.0	19.8	10.2	4300 (296)	2800 (192)	3500 (241)
3/4	3/4	GFS12-FC-FNPT12-	59.9	33.3	20.6	15.7	3700 (254)	2400 (165)	3000 (207)
1	1	GFS16-FC-FNPT16-	63.8	41.3	25.4	22.1	3000 (207)	1900 (130)	2400 (165)

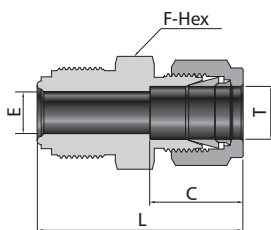

Корпус GFS с обжимным фитингом

GFS Размер, дюйм	T- Трубка, дюйм	Артикул для заказа	Размеры, мм				Рабочее давление, фунт/кв. дюйм (бар)		
			L	F	C	E	6L	CU	NI
1/4	1/8	GFS4-TF-F2-	38.9	15.9	12.7	2.3	10000 (689)	6400 (440)	8000 (551)
1/4	1/4	GFS4-TF-F4-	41.1	15.9	15.2	4.6	10000 (689)	6400 (440)	8000 (551)
1/2	3/8	GFS8-TF-F6-	46.7	23.8	16.8	7.1	4300 (296)	2800 (192)	3500 (241)
1/2	1/2	GFS8-TF-F8-	49.5	23.8	22.9	10.2	4300 (296)	2800 (192)	3500 (241)

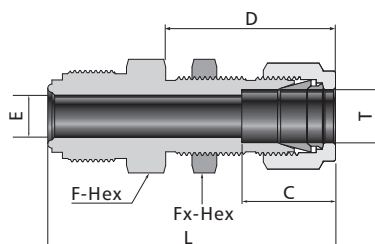

Корпус GFS с обжимным фитингом и монтажной гайкой

GFS Размер, дюйм	T- Трубка, дюйм	Артикул для заказа	Размеры, мм						Размер отверстия в панели, мм	Макс. толщина панели, мм	Рабочее давление, фунт/кв. дюйм (бар)		
			L	F	Fx	D	C	E			6L	CU	NI
1/4	1/4	GFS4-BTF-F4-	57.2	15.9	15.9	33.5	15.2	4.6	11.9	10.2	10000 (689)	6400 (440)	8000 (551)
1/4	1/4	GFS4-BTF-F4-2-	47.8	15.9	15.9	26.7	15.2	4.6	11.9	3.3	10000 (689)	6400 (440)	8000 (551)
1/2	3/8	GFS8-BTF-F6-	64.5	23.8	19.1	36.8	16.8	7.1	15.1	11.2	4300 (296)	2800 (192)	3500 (241)
1/2	1/2	GFS8-BTF-F8-	69.6	23.8	23.8	41.9	22.9	10.2	19.8	12.7	4300 (296)	2800 (192)	3500 (241)

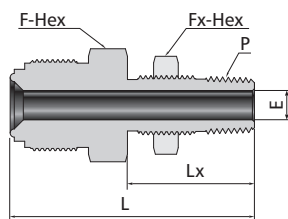

Корпус GFS с внешней резьбой NPT и монтажной гайкой

GFS Размер, дюйм	P-NPT Размер	Артикул для заказа	Размеры, мм					Размер отверстия в панели, мм	Макс. толщина панели, мм	Рабочее давление, фунт/кв. дюйм (бар)		
			L	F	Fx	Lx	E			6L	CU	NI
1/4	1/4	GFS4-BMC-NPT4-	56.1	20.6	20.6	31.5	7.1	16.7	9.7	8000 (551)	6400 (440)	8000 (551)
1/2	1/4	GFS8-BMC-NPT4-	59.4	23.8	20.6	31.5	7.1	16.7	9.7	4370 (301)	2800 (192)	3500 (241)

Штуцер

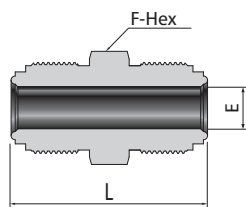

GFS Размер, дюйм	GFS Размер, дюйм	Артикул для заказа	Размеры, мм			Рабочее давление, фунт/кв. дюйм (бар)		
			L	F	E	6L	CU	NI
1/8	1/8	GFS2-U-GFS2-	28.7	9.5	2.3	11200 (772)	7200 (496)	9000 (620)
1/4	1/8	GFS4-U-GFS2-	34.8	15.9	2.3	10000 (689)	6400 (440)	8000 (551)
1/4	1/4	GFS4-U-GFS4-	39.4	15.9	4.6	10000 (689)	6400 (440)	8000 (551)
1/2	1/4	GFS8-U-GFS4-	43.4	23.8	4.6	4300 (296)	2800 (192)	3500 (241)
1/2	1/2	GFS8-U-GFS8-	46.7	23.8	10.2	4300 (296)	2800 (192)	3500 (241)
3/4	3/4	GFS12-U-GFS12-	62.0	33.3	15.7	3700 (254)	2400 (165)	3000 (207)
1	1	GFS16-U-GFS16-	65.8	41.3	22.1	3000 (207)	1900 (130)	2400 (165)

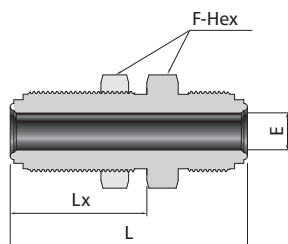

Штуцер с монтажной гайкой

GFS Размер, дюйм	Артикул для заказа	Размеры, мм				Размер отверстия в панели, мм	Макс. толщина панели, мм	Рабочее давление, фунт/кв. дюйм (бар)		
		L	Lx	F	E			6L	CU	NI
1/4	GFS4-BU-GFS4-	46.2	25.1	19.1	4.6	15.1	3.3	10000 (689)	6400 (440)	8000 (551)
1/4	GFS4-BU-GFS4-2-	56.6	33.0	19.1	4.6	15.1	11.2	10000 (689)	6400 (440)	8000 (551)
1/2	GFS8-BU-GFS8-	54.4	28.2	27.0	10.2	23.0	3.3	4300 (296)	2800 (192)	3500 (241)
1/2	GFS8-BU-GFS8-2-	65.3	37.6	27.0	10.2	23.0	12.7	4300 (296)	2800 (192)	3500 (241)

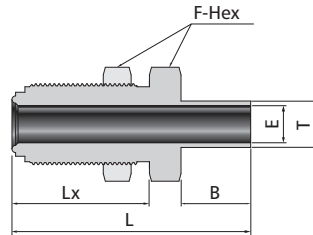

Корпус GFS с монтажной гайкой под приварку встык

GFS Размер, дюйм	Т- Трубка, дюйм	Артикул для заказа	Размеры, мм					Размер отверстия в панели, мм	Макс. толщина панели, мм	Рабочее давление, фунт/кв. дюйм (бар)		
			L	Lx	F	E	B			6L	CU	NI
1/4	1/4	GFS4-BTB-FBW4-	49.5	25.1	19.1	4.6	19.1	15.1	3.3	5100 (351)	5100 (351)	5100 (351)
1/4	1/4	GFS4-BTB-FBW4-2-	59.9	33.0	19.1	4.6	19.1	15.1	11.2	5100 (351)	5100 (351)	5100 (351)

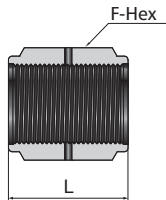

Муфта

GFS Размер, дюйм	Артикул для заказа	Размеры, мм	
		L	F
1/8	C-FGFS2-	16.8	11.1
1/4	C-FGFS4-	30.2	19.1
1/2	C-FGFS8-	33.3	27.0
3/4	C-FGFS12-	42.7	38.1
1	C-FGFS16-	51.8	44.5

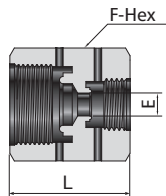

Переходная муфта с внутренней резьбой

GFS Размер, дюйм	GFS Размер, дюйм	Артикул для заказа	Размеры, мм			Рабочее давление, фунт/кв. дюйм (бар)		
			L	F	E	6L	CU	NI
1/4	1/8	FGFS4-FU-FGFS2-	29.5	19.1	3.3	10000 (689)	6400 (440)	8000 (551)
1/2	1/4	FGFS8-FU-FGFS4-	35.8	27.0	6.4	4300 (296)	2800 (192)	3500 (241)

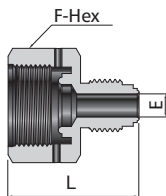

Переходной адаптер

GFS Размер, дюйм	GFS Размер, дюйм	Артикул для заказа	Размеры, мм			Рабочее давление, фунт/кв. дюйм (бар)		
			L	F	E	6L	CU	NI
1/4	1/8	FGFS4-RA-GFS2-	30.2	19.1	2.3	10000 (689)	6400 (440)	8000 (551)
1/2	1/4	FGFS8-RA-GFS4-	35.8	27.0	4.6	4300 (296)	2800 (192)	3500 (241)

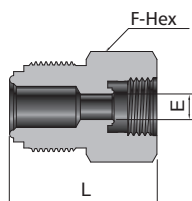

Переходная втулка

GFS Размер, дюйм	GFS Размер, дюйм	Артикул для заказа	Размеры, мм			Рабочее давление, фунт/кв. дюйм (бар)		
			L	F	E	6L	CU	NI
1/4	1/8	GFS4-RB-FGFS2-	26.9	15.9	3.3	10000 (689)	6400 (440)	8000 (551)
1/2	1/4	GFS8-RB-FGFS4-	35.8	23.8	6.4	4300 (296)	2800 (192)	3500 (241)

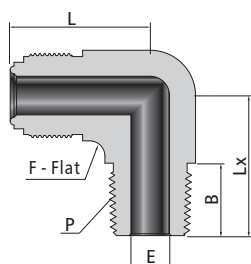

Угольник GFS с внешней резьбой NPT

GFS Размер, дюйм	P-NPT Размер	Артикул для заказа	Размеры, мм					Рабочее давление, фунт/кв. дюйм (бар)		
			L	F	B	E	Lx	6L	CU	NI
1/4	1/8	GFS4-ME-NPT2-	27.2	12.7	9.6	4.6	22.1	10000 (689)	6400 (440)	8000 (551)
1/4	1/4	GFS4-ME-NPT4-	27.2	12.7	14.2	4.6	26.7	8000 (551)	8000 (551)	8000 (551)
1/2	3/8	GFS8-ME-NPT6-	36.8	20.6	14.2	10.2	32.0	4300 (296)	2800 (192)	3500 (241)
1/2	1/2	GFS8-ME-NPT8-	36.8	20.6	19.1	10.2	36.8	4300 (296)	2800 (192)	3500 (241)

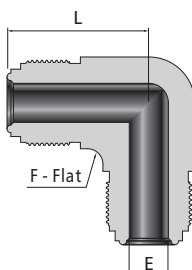

Проходной угольник GFS

GFS Размер, дюйм	Артикул для заказа	Размеры, мм			Рабочее давление, фунт/кв. дюйм (бар)		
		L	F	E	6L	CU	NI
1/8	GFS2-UE-GFS2-	22.6	11.1	2.3	11200 (772)	7200 (496)	9000 (620)
1/4	GFS4-UE-GFS4-	27.2	12.7	4.6	10000 (689)	6400 (440)	8000 (551)
1/2	GFS8-UE-GFS8-	36.8	20.6	10.2	4300 (296)	2800 (192)	3500 (241)
3/4	GFS12-UE-GFS12-	48.8	31.8	15.7	3700 (254)	2400 (165)	3000 (207)
1	GFS16-UE-GFS16-	50.8	42.9	22.1	3000 (207)	1900 (130)	2400 (165)

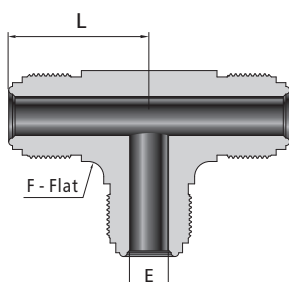

Проходной тройник GFS

GFS Размер, дюйм	Артикул для заказа	Размеры, мм			Рабочее давление, фунт/кв. дюйм (бар)		
		L	F	E	6L	CU	NI
1/8	GFS2-UT-GFS2-GFS2-	22.6	11.1	2.3	11200 (772)	7200 (496)	9000 (620)
1/4	GFS4-UT-GFS4-GFS4-	27.2	12.7	4.6	10000 (689)	6400 (440)	8000 (551)
1/2	GFS8-UT-GFS8-GFS8-	36.8	20.6	10.2	4300 (296)	2800 (192)	3500 (241)
3/4	GFS12-UT-GFS12-GFS12-	48.8	31.8	15.7	3700 (254)	2400 (165)	3000 (207)
1	GFS16-UT-GFS16-GFS16-	50.8	42.9	22.1	3000 (207)	1900 (130)	2400 (165)

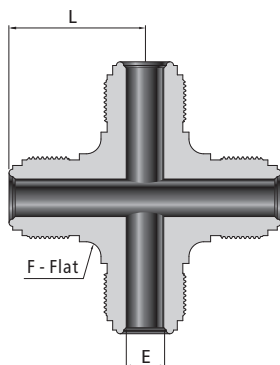

Прходная крестовина GFS

GFS Размер, дюйм	Артикул для заказа	Размеры, мм			Рабочее давление, фунт/кв. дюйм (бар)		
		L	F	E	6L	CU	NI
1/8	GFS2-UC-GFS2-GFS2-GFS2-	22.6	11.1	2.3	11200 (772)	7200 (496)	9000 (620)
1/4	GFS4-UC-GFS4-GFS4-GFS4-	27.2	12.7	4.6	10000 (689)	6400 (440)	8000 (551)
1/2	GFS8-UC-GFS8-GFS8-GFS8-	36.8	20.6	10.2	4300 (296)	2800 (192)	3500 (241)
3/4	GFS12-UC-GFS12-GFS12-GFS12-	48.8	31.8	15.7	3700 (254)	2400 (165)	3000 (206)
1	GFS16-UC-GFS16-GFS16-GFS16-	50.8	42.9	22.1	3000 (206)	1900 (130)	2400 (165)

Заглушка

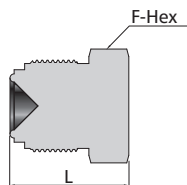

Заглушка

GFS Размер, дюйм	Артикул для заказа	Размеры, мм	
		L	F
1/8	PL-GFS2-	17.3	9.5
1/4	PL-GFS4-	23.4	15.9
1/2	PL-GFS8-	27.4	23.8
3/4	PL-GFS12-	36.3	33.3
1	PL-GFS16-	38.6	41.3

Колпак

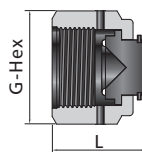

Колпак

GFS Размер, дюйм	Артикул для заказа	Размеры, мм	
		L	G
1/8	CA-FGFS2-	16.0	11.1
1/4	CA-FGFS4-	23.9	19.1
1/2	CA-FGFS8-	25.6	27.0
3/4	CA-FGFS12-	32.8	38.1
1	CA-FGFS16-	39.1	44.5

Прокладка

- ❖ В узлах крепления никелевых и медных прокладок используется фиксатор из нержавеющей стали 316L
- ❖ Прокладки из латуни и никеля не покрываются серебром

Посеребренная

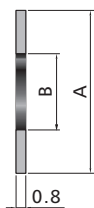

Без фиксации

GFS Размер, дюйм	Артикул для заказа	Размеры, мм	
		A	B
1/8	GA-GFS2-	6.6	2.3
1/4	GA-GFS4-	11.9	5.6
1/2	GA-GFS8-	19.8	11.2
3/4	GA-GFS12-	29.0	16.8
1	GA-GFS16-	35.6	22.6

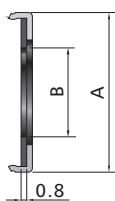

Узел фиксатора прокладки

GFS Размер, дюйм	Артикул для заказа	Размеры, мм	
		A	B
1/4	GA-GFS4-A-	12.7	6.1
1/2	GA-GFS8-A-	20.1	11.2
3/4	GA-GFS12-A-	29.0	16.8
1	GA-GFS16-A-	35.6	22.6

Прокладка и фиксатор должны использоваться в сборе.

Без покрытия

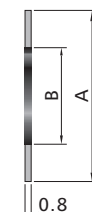

Без фиксации

GFS Размер, дюйм	Артикул для заказа	Размеры, мм	
		A	B
1/8	GA-GFS2-UN-	6.6	2.3
1/4	GA-GFS4-UN-	11.9	5.6
1/2	GA-GFS8-UN-	19.8	11.2
3/4	GA-GFS12-UN-	29.0	16.8
1	GA-GFS16-UN-	35.6	22.6

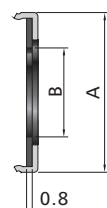

Узел фиксатора прокладки

GFS Размер, дюйм	Артикул для заказа	Размеры, мм	
		A	B
1/4	GA-GFS4-A-UN-	12.7	6.1
1/2	GA-GFS8-A-UN-	20.1	11.2
3/4	GA-GFS12-A-UN-	29.0	16.8
1	GA-GFS16-A-UN-	35.6	22.6

Прокладка и фиксатор должны использоваться в сборе.

- ❖ При заказе прокладки используйте обозначение материала (316L, Латунь или Никель) в конце артикула
Пример: GA-GFS4-316L

GFS8 — **UT** — **GFS8** — **316L**

Тип соединения 1	Размер соединения 1	Обозначение конфигурации	Тип соединения 2	Размер соединения 2	Выходы 3 и 4	Материал
GFS Торцевое соединение с металлической прокладкой	2 1/8 дюйма	SG Укороченная втулка	GFS Торцевое соединение с металлической прокладкой	Такие же как 1 выход или:	Такие же как 2 выход	316 Нержавеющая сталь марки 316
	4 1/4 дюйма	G Втулка				
FGFS Торцевое соединение с металлической прокладкой	8 1/2 дюйма от 3/8 дюйма	WA Сварные узлы	FGFS Торцевое соединение с металлической прокладкой	1 1/16 дюйма	Такие же как 2 выход	316L Нержавеющая сталь марки 316L VAR
	12 3/4 дюйма	FN Гайка с внутренней резьбой	FBW Приварка встык к дюймовой трубе	2 1/8 дюйма		
	16 1 дюйма	MN Гайка с внешней резьбой	FSW Приварка вращаю к дюймовой трубе	4 1/4 дюйма		
		SMN Укороченная гайка с внешней резьбой	MSW Приварка вращаю к метрической трубе	6 3/8 дюйма или 6 мм		
		MC Соединение с внешней резьбой	MBW Приварка встык к метрической трубе	7 7/16-20		
		FC Соединение с внутренней резьбой	F Дюймовый трубный обжимной фитинг	8 8 мм		
		U Штуцер	M Метрический трубный обжимной фитинг	9 9/16-18		
		TF Корпус с обжимным фитингом	FNPT Внутренняя резьба NPT	10 10 мм		
		BTB Корпус с обжимным фитингом и монтажной гайкой	NPT Внешняя резьба NPT	12 3/4 дюйма или 3/4-16 или 12 мм		
		VMC Корпус с внешней резьбой и монтажной гайкой	FBT Внутренняя резьба BSPT	17 1 1/16-12		
	VB Заглушенный корпус	MBT Наружная резьба BSPT	18 18 мм			
	BU Штуцер с монтажной гайкой		21 1 5/16-12			
	VTB Корпус под приварку встык					
	C Муфта					
	RA Переходной адаптер					
	RB Переходная втулка					
	ME Угольник с внешней резьбой					
	UE Прокладной угольник					
	UT Прокладной тройник					
	UC Прокладная крестовина					
	PL Заглушка					
	CA Колпак					
	GA Прокладка					
	WU Сварные узлы					
	FU Переходная муфта с внутренней резьбой					

