



# Переходники и соединительные муфты высокого давления

Серия LMN

# Переходники и соединительные муфты высокого давления Серии LMH

## Характеристики

### Переходники:

- ❖ Наружная резьба - Наружная резьба
- ❖ Наружная резьба - Внутренняя резьба
- ❖ Внутренняя резьба - Наружная резьба

### Соединительные муфты:

- ❖ Внутренняя резьба - Внутренняя резьба
- ❖ Фитинги могут быть изготовлены в соответствии с NACE MR0175/ISO 15156
- ❖ Доступны соединения с виброустойчивостью
- ❖ Механически упрочненная 316 нержавеющая сталь в стандартном исполнении, другие материалы доступны по запросу

## Как заказать

- ❖ Чтобы заказать переходники и соединительные муфты CIR-LOK низкого, среднего и высокого давления, добавьте обозначение материала (316, A825) к коду заказа
- ❖ Для соединений с наружной резьбой низкого, среднего и высокого давления стандартным является исполнение одноэлементной конструкции, для заказа двухэлементной конструкции добавьте -TP к коду заказ

### Конфигурация торцевых соединений, Размер и Рабочее Давление

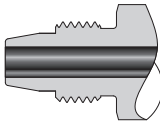
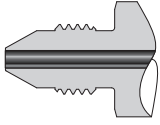
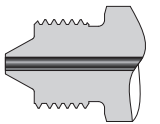
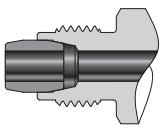
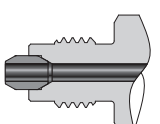
Торцевое соединение	Конфигурация	Размер	Рабочее давление, фунтов/кв. дюйм (бар)
Наружная резьба, Низкое давление		1/8" : LPF2 1/4" : LPF4 3/8" : LPF6 1/2" : LPF8	15,000 (1,034)
Наружная резьба, Среднее давление		1/4" : MPF4 3/8" : MPF6 9/16" : MPF9 3/4" : MPF12 1" : MPF16	20,000 (1,379)
Наружная резьба, Высокое давление		1/4" : HPF4 3/8" : HPF6 9/16" : HPF9	60,000 (4,137)
Наружная резьба, Низкое давление (Двухэлементная конструкция)		1/8" : LPF2 1/4" : LPF4 3/8" : LPF6 1/2" : LPF8	15,000 (1,034)
Наружная резьба, Среднее давление (Двухэлементная конструкция)		1/4" : MPF4 3/8" : MPF6 9/16" : MPF9 3/4" : MPF12 1" : MPF16	20,000 (1,379)

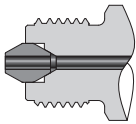
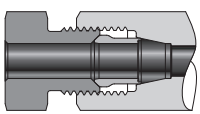
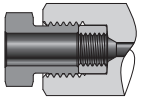
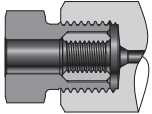
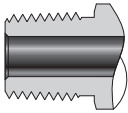
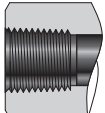
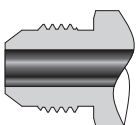
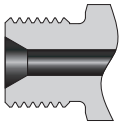
Торцевое соединение	Конфигурация	Размер	Рабочее давление, фунтов/кв. дюйм (бар)
Наружная резьба, Высокое давление (Двухэлементная конструкция)		1/4" : HPF4 3/8" : HPF6 9/16" : HPF9	60,000 (4,137)
Внутренняя резьба, Низкое давление		1/8" : LPF2 1/4" : LPF4 3/8" : LPF6 1/2" : LPF8	15,000 (1,034)
Внутренняя резьба, Среднее давление		1/4" : MPF4 3/8" : MPF6 9/16" : MPF9 3/4" : MPF12 1" : MPF16	20,000 (1,379)
Внутренняя резьба, Высокое давление		1/4" : HPF4 3/8" : HPF6 9/16" : HPF9	60,000 (4,137)
Наружная резьба NPT		1/4" : NPT4 3/8" : NPT6 1/2" : NPT8	15,000 (1,034)
		3/4" : NPT12 1" : NPT16	10,000 (689)
Внутренняя резьба NPT		1/4" : FNPT4 3/8" : FNPT6 1/2" : FNPT8	15,000 (1,034)
		3/4" : FNPT12 1" : FNPT16	10,000 (689)
Наружная резьба JIC		7/16-20: AN4 9/16-18: AN6 3/4-16: AN8 7/8-14: AN10	20,000 (1,379)
		1-1/16-12: AN12 1-5/16-12: AN16	15,000 (1,034)
Наружная резьба для шланга Тип M		9/16-18: RH9 3/4-16: RH12 7/8-14: RH14	30,000 (2,068)
		1-12: RH16 1-5/16-12: RH21	20,000 (1,379)

### Муфта, Наружная резьба низкого давления - Наружная резьба низкого давления

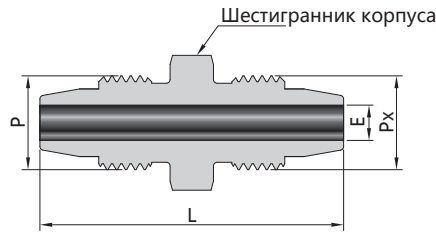

#### Наружная резьба низкого давления

#### Наружная резьба низкого давления

Р-тип торцевого соединения	РХ-тип торцевого соединения	Номер для заказа	Размеры, дюймы (мм)			Рабочее давление, фунтов/кв. дюйм (бар)
			L	F	E	
LPF2	LPF2	LPF2-MTM-LPF2-	1.37 (34.9)	0.50 (12.7)	0.09 (2.4)	15000 (1034)
LPF4	LPF2	LPF4-MTM-LPF2-	1.63 (41.3)	0.63 (15.9)	0.09(2.4)	15000 (1034)
LPF4	LPF4	LPF4-MTM-LPF4-	1.75 (44.5)	0.63 (15.9)	0.19 (4.8)	15000 (1034)
LPF6	LPF2	LPF6-MTM-LPF2-	1.69 (42.9)	0.75 (19.1)	0.09(2.4)	15000 (1034)
LPF6	LPF4	LPF6-MTM-LPF4-	1.87 (47.6)	0.75 (19.1)	0.19(4.8)	15000 (1034)
LPF6	LPF6	LPF6-MTM-LPF6-	1.87 (47.6)	0.75 (19.1)	0.25 (6.4)	15000 (1034)
LPF8	LPF2	LPF8-MTM-LPF2-	1.81 (46.0)	0.94 (23.8)	0.09(2.4)	15000 (1034)
LPF8	LPF4	LPF8-MTM-LPF4-	2.00 (50.8)	0.94 (23.8)	0.19(4.8)	15000 (1034)
LPF8	LPF6	LPF8-MTM-LPF6-	2.00 (50.8)	0.94 (23.8)	0.25(6.4)	15000 (1034)
LPF8	LPF8	LPF8-MTM-LPF8-	2.06 (52.4)	0.94 (23.8)	0.37 (9.5)	15000 (1034)

### Соединитель, Наружная резьба низкого давления - Наружная резьба NPT

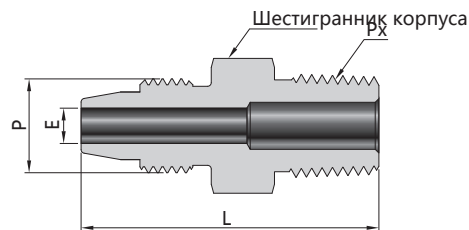

#### Наружная резьба низкого давления

#### Наружная резьба NPT

Р-тип торцевого соединения	РХ-тип торцевого соединения	Номер для заказа	Размеры, дюймы (мм)			Рабочее давление, фунтов/кв. дюйм (бар)
			L	F	E	
LPF2	1/8 NPT	LPF2-MTM-NPT2-	1.19 (30.2)	0.50 (12.7)	0.09(2.4)	15000 (1034)
LPF2	1/4 NPT	LPF2-MTM-NPT4-	1.44 (36.5)	0.56 (14.3)	0.09 (2.4)	15000 (1034)
LPF2	3/8 NPT	LPF2-MTM-NPT6-	1.50 (38.1)	0.69 (17.5)	0.09(2.4)	15000 (1034)
LPF2	1/2 NPT	LPF2-MTM-NPT8-	1.75 (44.5)	0.87 (22.2)	0.09(2.4)	15000 (1034)
LPF2	3/4 NPT	LPF2-MTM-NPT12-	1.81 (46.0)	1.06 (27.0)	0.09(2.4)	10000 (690)
LPF2	1 NPT	LPF2-MTM-NPT16-	2.13 (54.0)	1.37 (34.9)	0.09(2.4)	10000 (690)
LPF4	1/8 NPT	LPF4-MTM-NPT2-	1.44 (36.5)	0.63 (15.9)	0.19(4.8)	15000 (1034)
LPF4	1/4 NPT	LPF4-MTM-NPT4-	1.63 (41.3)	0.63 (15.9)	0.19(4.8)	15000 (1034)
LPF4	3/8 NPT	LPF4-MTM-NPT6-	1.63 (41.3)	0.69 (17.5)	0.19(4.8)	15000 (1034)
LPF4	1/2 NPT	LPF4-MTM-NPT8-	1.87 (47.6)	0.87 (22.2)	0.19(4.8)	15000 (1034)
LPF4	3/4 NPT	LPF4-MTM-NPT12-	1.94 (49.2)	1.06 (27.0)	0.19(4.8)	10000 (690)
LPF4	1 NPT	LPF4-MTM-NPT16-	2.25 (57.2)	1.37 (34.9)	0.19(4.8)	10000 (690)

**Наружная резьба низкого давления**
**Наружная резьба NPT**

Р-тип торцевого соединения	RX-тип торцевого соединения	Номер для заказа	Размеры, дюймы (мм)			Рабочее давление, фунтов/кв. дюйм (бар)
			L	F	E	
LPF6	1/8 NPT	LPF6-MTM-NPT2-	1.50 (38.1)	0.75 (19.1)	0.19(4.8)	15000 (1034)
LPF6	1/4 NPT	LPF6-MTM-NPT4-	1.69 (42.9)	0.75 (19.1)	0.25 (6.4)	15000 (1034)
LPF6	3/8 NPT	LPF6-MTM-NPT6-	1.69 (42.9)	0.75 (19.1)	0.25(6.4)	15000 (1034)
LPF6	1/2 NPT	LPF6-MTM-NPT8-	1.94 (49.2)	0.87 (22.2)	0.25(6.4)	15000 (1034)
LPF6	3/4 NPT	LPF6-MTM-NPT12-	2.00 (50.8)	1.06 (27.0)	0.25(6.4)	10000 (690)
LPF6	1 NPT	LPF6-MTM-NPT16-	2.31 (58.7)	1.37 (34.9)	0.25(6.4)	10000 (690)
LPF8	1/8 NPT	LPF8-MTM-NPT2-	1.63 (41.3)	0.94 (23.8)	0.19(4.8)	15000 (1034)
LPF8	1/4 NPT	LPF8-MTM-NPT4-	1.81 (46.0)	0.94 (23.8)	0.25(6.4)	15000 (1034)
LPF8	3/8 NPT	LPF8-MTM-NPT6-	1.81 (46.0)	0.94 (23.8)	0.31 (7.9)	15000 (1034)
LPF8	1/2 NPT	LPF8-MTM-NPT8-	2.00 (50.8)	0.94 (23.8)	0.37 (9.5)	15000 (1034)
LPF8	3/4 NPT	LPF8-MTM-NPT12-	2.06 (52.4)	1.06 (27.0)	0.37 (9.5)	10000 (690)
LPF8	1 NPT	LPF8-MTM-NPT16-	2.37 (60.3)	1.37 (34.9)	0.37 (9.5)	10000 (690)

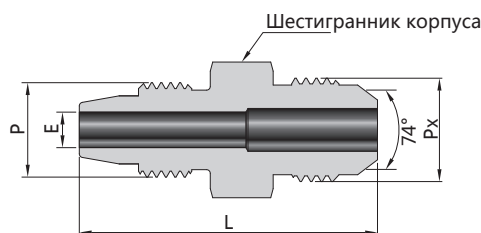
**Наружная резьба низкого давления - Наружная резьба JIC**

**Наружная резьба низкого давления**
**Наружная резьба JIC**

Р-тип торцевого соединения	RX-тип торцевого соединения	Номер для заказа	Размеры, дюймы (мм)			Рабочее давление, фунтов/кв. дюйм (бар)
			L	F	E	
LPF2	1/4 JIC	LPF2-MTM-AN4-	1.37 (34.9)	0.50 (12.7)	0.09(2.4)	15000 (1034)
LPF2	3/8 JIC	LPF2-MTM-AN6-	1.44 (36.5)	0.63 (15.9)	0.09(2.4)	15000 (1034)
LPF2	1/2 JIC	LPF2-MTM-AN8-	1.63 (41.3)	0.81 (20.6)	0.09(2.4)	15000 (1034)
LPF2	5/8 JIC	LPF2-MTM-AN10-	1.75 (44.5)	0.94 (23.8)	0.09(2.4)	15000 (1034)
LPF2	3/4 JIC	LPF2-MTM-AN12-	1.94 (49.2)	1.13 (28.6)	0.09(2.4)	15000 (1034)
LPF2	1 JIC	LPF2-MTM-AN16-	2.06 (52.4)	1.37 (34.9)	0.09(2.4)	15000 (1034)
LPF4	1/4 JIC	LPF4-MTM-AN4-	1.63 (41.3)	0.63 (15.9)	0.17 (4.4)	15000 (1034)
LPF4	3/8 JIC	LPF4-MTM-AN6-	1.63 (41.3)	0.63 (15.9)	0.19 (4.8)	15000 (1034)
LPF4	1/2 JIC	LPF4-MTM-AN8-	1.75 (44.5)	0.81 (20.6)	0.19(4.8)	15000 (1034)
LPF4	5/8 JIC	LPF4-MTM-AN10-	1.94 (49.2)	0.94 (23.8)	0.19(4.8)	15000 (1034)
LPF4	3/4 JIC	LPF4-MTM-AN12-	2.06 (52.4)	1.13 (28.6)	0.19(4.8)	15000 (1034)
LPF4	1 JIC	LPF4-MTM-AN16-	2.25 (57.2)	1.37 (34.9)	0.19(4.8)	15000 (1034)
LPF6	1/4 JIC	LPF6-MTM-AN4-	1.69 (42.9)	0.75 (19.1)	0.17(4.4)	15000 (1034)
LPF6	3/8 JIC	LPF6-MTM-AN6-	1.69 (42.9)	0.75 (19.1)	0.23 (5.8)	15000 (1034)
LPF6	1/2 JIC	LPF6-MTM-AN8-	1.81 (46.0)	0.81 (20.6)	0.25 (6.4)	15000 (1034)
LPF6	5/8 JIC	LPF6-MTM-AN10-	1.94 (49.2)	0.94 (23.8)	0.25(6.4)	15000 (1034)
LPF6	3/4 JIC	LPF6-MTM-AN12-	2.13 (54.0)	1.13 (28.6)	0.25(6.4)	15000 (1034)
LPF6	1 JIC	LPF6-MTM-AN16-	2.25 (57.2)	1.37 (34.9)	0.25(6.4)	15000 (1034)
LPF8	1/4 JIC	LPF8-MTM-AN4-	1.81 (46.0)	0.94 (23.8)	0.17(4.4)	15000 (1034)
LPF8	3/8 JIC	LPF8-MTM-AN6-	1.81 (46.0)	0.94 (23.8)	0.23(5.8)	15000 (1034)
LPF8	1/2 JIC	LPF8-MTM-AN8-	1.94 (49.2)	0.94 (23.8)	0.31 (8.0)	15000 (1034)
LPF8	5/8 JIC	LPF8-MTM-AN10-	2.00 (50.8)	0.94 (23.8)	0.37 (9.4)	15000 (1034)
LPF8	3/4 JIC	LPF8-MTM-AN12-	2.19 (55.6)	1.13 (28.6)	0.37 (9.5)	15000 (1034)
LPF8	1 JIC	LPF8-MTM-AN16-	2.31 (58.7)	1.37 (34.9)	0.37 (9.5)	15000 (1034)

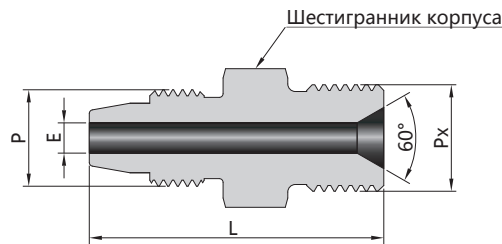
### Наружная резьба низкого давления - Наружная резьба для шланга Типа М



#### Наружная резьба низкого давления

#### Наружная резьба для шланга Типа М

Р-тип торцевого соединения	РХ-тип торцевого соединения	Номер для заказа	Размеры, дюймы (мм)			Рабочее давление, фунтов/кв. дюйм (бар)
			L	F	E	
LPF2	RH9	LPF2-MTM-RH9-	1.38 (35.1)	0.63 (15.9)	0.09 (2.4)	15000 (1034)
LPF2	RH12	LPF2-MTM-RH12-	1.55 (39.4)	0.75 (19.1)	0.09 (2.4)	15000 (1034)
LPF2	RH14	LPF2-MTM-RH14-	1.76 (44.6)	1.00 (25.4)	0.09 (2.4)	15000 (1034)
LPF2	RH16	LPF2-MTM-RH16-	1.64 (41.7)	1.00 (25.4)	0.09 (2.4)	15000 (1034)
LPF2	RH21	LPF2-MTM-RH21-	1.76 (44.7)	1.37 (34.9)	0.09 (2.4)	15000 (1034)
LPF4	RH9	LPF4-MTM-RH9-	1.54 (39.0)	0.63 (15.9)	0.09 (2.4)	15000 (1034)
LPF4	RH12	LPF4-MTM-RH12-	1.70 (43.3)	0.75 (19.1)	0.19 (4.8)	15000 (1034)
LPF4	RH14	LPF4-MTM-RH14-	1.91 (48.5)	1.00 (25.4)	0.15 (3.8)	15000 (1034)
LPF4	RH16	LPF4-MTM-RH16-	1.80 (45.6)	1.00 (25.4)	0.19 (4.8)	15000 (1034)
LPF4	RH21	LPF4-MTM-RH21-	1.91 (48.6)	1.37 (34.9)	0.19 (4.8)	15000 (1034)
LPF6	RH9	LPF6-MTM-RH9-	1.63 (41.3)	0.75 (19.1)	0.09 (2.4)	15000 (1034)
LPF6	RH12	LPF6-MTM-RH12-	1.76 (44.6)	0.75 (19.1)	0.25 (6.4)	15000 (1034)
LPF6	RH14	LPF6-MTM-RH14-	1.95 (49.6)	1.00 (25.4)	0.15 (3.8)	15000 (1034)
LPF6	RH16	LPF6-MTM-RH16-	1.85 (46.9)	1.00 (25.4)	0.25 (6.4)	15000 (1034)
LPF6	RH21	LPF6-MTM-RH21-	1.96 (49.9)	1.37 (34.9)	0.25 (6.4)	15000 (1034)
LPF8	RH9	LPF8-MTM-RH9-	1.73 (44.0)	0.94 (23.8)	0.09 (2.4)	15000 (1034)
LPF8	RH12	LPF8-MTM-RH12-	1.86 (47.3)	0.94 (23.8)	0.29 (7.4)	15000 (1034)
LPF8	RH14	LPF8-MTM-RH14-	2.01 (51.1)	1.00 (25.4)	0.15 (3.8)	15000 (1034)
LPF8	RH16	LPF8-MTM-RH16-	1.90 (48.2)	1.00 (25.4)	0.37 (9.5)	15000 (1034)
LPF8	RH21	LPF8-MTM-RH21-	2.02 (51.2)	1.37 (34.9)	0.37 (9.5)	15000 (1034)

### Наружная резьба среднего давления - Наружная резьба низкого давления

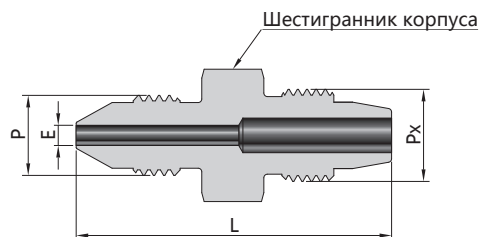

#### Наружная резьба среднего давления

#### Наружная резьба низкого давления

Р-тип торцевого соединения	РХ-тип торцевого соединения	Номер для заказа	Размеры, дюймы (мм)			Рабочее давление, фунтов/кв. дюйм (бар)
			L	F	E	
MPF4	LPF2	MPF4-MTM-LPF2-	1.50 (38.1)	0.50 (12.7)	0.09 (2.4)	15000 (1034)
MPF4	LPF4	MPF4-MTM-LPF4-	1.75 (44.5)	0.63 (15.9)	0.11 (2.8)	15000 (1034)
MPF4	LPF6	MPF4-MTM-LPF6-	1.81 (46.0)	0.75 (19.1)	0.11 (2.8)	15000 (1034)
MPF4	LPF8	MPF4-MTM-LPF8-	1.94 (49.2)	0.94 (23.8)	0.11 (2.8)	15000 (1034)
MPF6	LPF2	MPF6-MTM-LPF2-	1.75 (44.5)	0.63 (15.9)	0.09 (2.4)	15000 (1034)
MPF6	LPF4	MPF6-MTM-LPF4-	1.87 (47.6)	0.63 (15.9)	0.19 (4.8)	15000 (1034)

**Наружная резьба среднего давления**
**Наружная резьба низкого давления**

Р-тип торцевого соединения	РХ-тип торцевого соединения	Номер для заказа	Размеры, дюймы (мм)			Рабочее давление, фунтов/кв. дюйм (бар)
			L	F	E	
MPF6	LPF6	MPF6-MTM-LPF6-	1.94 (49.2)	0.75 (19.1)	0.20 (5.2)	15000 (1034)
MPF6	LPF8	MPF6-MTM-LPF8-	2.06 (52.4)	0.94 (23.8)	0.20 (5.2)	15000 (1034)
MPF9	LPF2	MPF9-MTM-LPF2-	2.00 (50.8)	0.94 (23.8)	0.09 (2.4)	15000 (1034)
MPF9	LPF4	MPF9-MTM-LPF4-	2.19 (55.6)	0.94 (23.8)	0.19 (4.8)	15000 (1034)
MPF9	LPF6	MPF9-MTM-LPF6-	2.19 (55.6)	0.94 (23.8)	0.25 (6.4)	15000 (1034)
MPF9	LPF8	MPF9-MTM-LPF8-	2.25 (57.2)	0.94 (23.8)	0.31 (7.9)	15000 (1034)
MPF12	LPF2	MPF12-MTM-LPF2-	2.25 (57.2)	1.19 (30.2)	0.09 (2.4)	15000 (1034)
MPF12	LPF4	MPF12-MTM-LPF4-	2.44 (61.9)	1.19 (30.2)	0.19 (4.8)	15000 (1034)
MPF12	LPF6	MPF12-MTM-LPF6-	2.50 (63.5)	1.19 (30.2)	0.25 (6.4)	15000 (1034)
MPF12	LPF8	MPF12-MTM-LPF8-	2.50 (63.5)	1.19 (30.2)	0.37 (9.5)	15000 (1034)
MPF16	LPF2	MPF16-MTM-LPF2-	2.81 (71.4)	1.50 (38.1)	0.09 (2.4)	15000 (1034)
MPF16	LPF4	MPF16-MTM-LPF4-	3.00 (76.2)	1.50 (38.1)	0.19 (4.8)	15000 (1034)
MPF16	LPF6	MPF16-MTM-LPF6-	3.06 (77.8)	1.50 (38.1)	0.37 (9.5)	15000 (1034)
MPF16	LPF8	MPF16-MTM-LPF8-	3.06 (77.8)	1.50 (38.1)	0.37 (9.5)	15000 (1034)

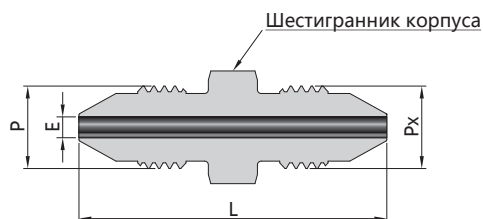
**Наружная резьба среднего давления - Наружная резьба среднего давления**

**Наружная резьба среднего давления**
**Наружная резьба низкого давления**

Р-тип торцевого соединения	РХ-тип торцевого соединения	Номер для заказа	Размеры, дюймы (мм)			Рабочее давление, фунтов/кв. дюйм (бар)
			L	F	E	
MPF4	MPF4	MPF4-MTM-MPF4-	1.63 (41.3)	0.50 (12.7)	0.11 (2.8)	20000 (1379)
MPF6	MPF4	MPF6-MTM-MPF4-	1.87 (47.6)	0.63 (15.9)	0.11 (2.8)	20000 (1379)
MPF6	MPF6	MPF6-MTM-MPF6-	2.00 (50.8)	0.63 (15.9)	0.20 (5.2)	20000 (1379)
MPF9	MPF4	MPF9-MTM-MPF4-	2.13 (54.0)	0.94 (23.8)	0.11 (2.8)	20000 (1379)
MPF9	MPF6	MPF9-MTM-MPF6-	2.31 (58.7)	0.94 (23.8)	0.20 (5.2)	20000 (1379)
MPF9	MPF9	MPF9-MTM-MPF9-	2.50 (63.5)	0.94 (23.8)	0.31 (7.9)	20000 (1379)
MPF12	MPF4	MPF12-MTM-MPF4-	2.44 (61.9)	1.19 (30.2)	0.11 (2.8)	20000 (1379)
MPF12	MPF6	MPF12-MTM-MPF6-	2.56 (65.1)	1.19 (30.2)	0.20 (5.2)	20000 (1379)
MPF12	MPF9	MPF12-MTM-MPF9-	2.75 (69.9)	1.19 (30.2)	0.31 (7.9)	20000 (1379)
MPF12	MPF12	MPF12-MTM-MPF12-	2.94 (74.6)	1.19 (30.2)	0.44 (11.1)	20000 (1379)
MPF16	MPF4	MPF16-MTM-MPF4-	3.00 (76.2)	1.50 (38.1)	0.11 (2.8)	20000 (1379)
MPF16	MPF6	MPF16-MTM-MPF6-	3.13 (79.4)	1.50 (38.1)	0.20 (5.2)	20000 (1379)
MPF16	MPF9	MPF16-MTM-MPF9-	3.31 (84.2)	1.50 (38.1)	0.31 (7.9)	20000 (1379)
MPF16	MPF12	MPF16-MTM-MPF12-	3.44 (87.4)	1.50 (38.1)	0.44 (11.1)	20000 (1379)
MPF16	MPF16	MPF16-MTM-MPF16-	3.94 (100.2)	1.50 (38.1)	0.56 (14.3)	20000 (1379)

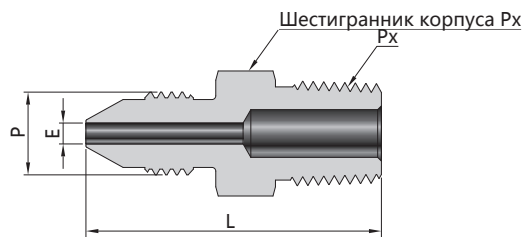
## Наружная резьба среднего давления - Наружная резьба NPT



### Наружная резьба среднего давления

### Наружная резьба NPT

P-тип торцевого соединения	PX-тип торцевого соединения	Номер для заказа	Размеры, дюймы (мм)			Рабочее давление, фунтов/кв. дюйм (бар)
			L	F	E	
MPF4	1/8 NPT	MPF4-MTM-NPT2-	1.37 (34.9)	0.50 (12.7)	0.11 (2.8)	15000 (1034)
MPF4	1/4 NPT	MPF4-MTM-NPT4-	1.56 (39.7)	0.56 (14.3)	0.11 (2.8)	15000 (1034)
MPF4	3/8 NPT	MPF4-MTM-NPT6-	1.63 (41.3)	0.69 (17.5)	0.11 (2.8)	15000 (1034)
MPF4	1/2 NPT	MPF4-MTM-NPT8-	1.87 (47.6)	0.87 (22.2)	0.11 (2.8)	15000 (1034)
MPF4	3/4 NPT	MPF4-MTM-NPT12-	1.94 (49.2)	1.06 (27.0)	0.11 (2.8)	10000 (690)
MPF4	1 NPT	MPF4-MTM-NPT16-	2.25 (57.2)	1.37 (34.9)	0.11 (2.8)	10000 (690)
MPF6	1/8 NPT	MPF6-MTM-NPT2-	1.56 (39.7)	0.63 (15.9)	0.19 (4.8)	15000 (1034)
MPF6	1/4 NPT	MPF6-MTM-NPT4-	1.75 (44.5)	0.63 (15.9)	0.20 (5.2)	15000 (1034)
MPF6	3/8 NPT	MPF6-MTM-NPT6-	1.75 (44.5)	0.69 (17.5)	0.20 (5.2)	15000 (1034)
MPF6	1/2 NPT	MPF6-MTM-NPT8-	2.00 (50.8)	0.87 (22.2)	0.20 (5.2)	15000 (1034)
MPF6	3/4 NPT	MPF6-MTM-NPT12-	2.06 (52.4)	1.06 (27.0)	0.20 (5.2)	10000 (690)
MPF6	1 NPT	MPF6-MTM-NPT16-	2.37 (60.3)	1.37 (34.9)	0.20 (5.2)	10000 (690)
MPF9	1/8 NPT	MPF9-MTM-NPT2-	1.87 (47.6)	0.94 (23.8)	0.19 (4.8)	15000 (1034)
MPF9	1/4 NPT	MPF9-MTM-NPT4-	2.06 (52.4)	0.94 (23.8)	0.25 (6.4)	15000 (1034)
MPF9	3/8 NPT	MPF9-MTM-NPT6-	2.06 (52.4)	0.94 (23.8)	0.31 (7.9)	15000 (1034)
MPF9	1/2 NPT	MPF9-MTM-NPT8-	2.25 (57.2)	0.94 (23.8)	0.31 (7.9)	15000 (1034)
MPF9	3/4 NPT	MPF9-MTM-NPT12-	2.31 (58.7)	1.06 (27.0)	0.31 (7.9)	10000 (690)
MPF9	1 NPT	MPF9-MTM-NPT16-	2.56 (65.1)	1.37 (34.9)	0.31 (7.9)	10000 (690)
MPF12	1/8 NPT	MPF12-MTM-NPT2-	2.13 (54.0)	1.19 (30.2)	0.19 (4.8)	15000 (1034)
MPF12	1/4 NPT	MPF12-MTM-NPT4-	2.31 (58.7)	1.19 (30.2)	0.25 (6.4)	15000 (1034)
MPF12	3/8 NPT	MPF12-MTM-NPT6-	2.31 (58.7)	1.19 (30.2)	0.31 (7.9)	15000 (1034)
MPF12	1/2 NPT	MPF12-MTM-NPT8-	2.50 (63.5)	1.19 (30.2)	0.38 (9.6)	15000 (1034)
MPF12	3/4 NPT	MPF12-MTM-NPT12-	2.50 (63.5)	1.19 (30.2)	0.44 (11.1)	10000 (690)
MPF12	1 NPT	MPF12-MTM-NPT16-	2.75 (69.9)	1.37 (34.9)	0.44 (11.1)	10000 (690)
MPF16	1/8 NPT	MPF16-MTM-NPT2-	2.69 (68.3)	1.50 (38.1)	0.19 (4.8)	15000 (1034)
MPF16	1/4 NPT	MPF16-MTM-NPT4-	2.81 (71.4)	1.50 (38.1)	0.25 (6.4)	15000 (1034)
MPF16	3/8 NPT	MPF16-MTM-NPT6-	2.81 (71.4)	1.50 (38.1)	0.31 (7.9)	15000 (1034)
MPF16	1/2 NPT	MPF16-MTM-NPT8-	3.06 (77.8)	1.50 (38.1)	0.38 (9.6)	15000 (1034)
MPF16	3/4 NPT	MPF16-MTM-NPT12-	3.06 (82.6)	1.50 (38.1)	0.56 (14.3)	10000 (690)
MPF16	1 NPT	MPF16-MTM-NPT16-	3.25 (82.6)	1.50 (38.1)	0.56 (14.3)	10000 (690)



## Наружная резьба среднего давления - Наружная резьба JIC

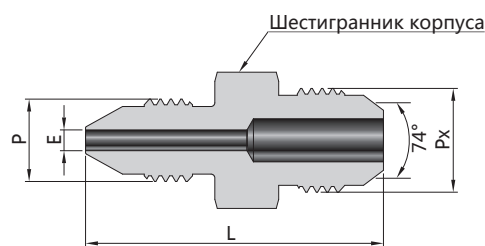

### Наружная резьба среднего давления

### Наружная резьба JIC

Р-тип торцевого соединения	RX-тип торцевого соединения	Номер для заказа	Размеры, дюймы (мм)			Рабочее давление, фунтов/кв. дюйм (бар)
			L	F	E	
MPF4	1/4 JIC	MPF4-MTM-AN4-	1.50 (38.1)	0.50 (12.7)	0.11 (2.8)	20000 (1379)
MPF4	3/8 JIC	MPF4-MTM-AN6-	1.63 (41.3)	0.63 (15.9)	0.11 (2.8)	20000 (1379)
MPF4	1/2 JIC	MPF4-MTM-AN8-	1.75 (44.5)	0.81 (20.6)	0.11 (2.8)	20000 (1379)
MPF4	5/8 JIC	MPF4-MTM-AN10-	1.87 (47.6)	0.94 (23.8)	0.11 (2.8)	20000 (1379)
MPF4	3/4 JIC	MPF4-MTM-AN12-	2.06 (52.4)	1.13 (28.6)	0.11 (2.8)	15000 (1034)
MPF4	1 JIC	MPF4-MTM-AN16-	2.19 (55.6)	1.37 (34.9)	0.11 (2.8)	15000 (1034)
MPF6	1/4 JIC	MPF6-MTM-AN4-	1.75 (44.5)	0.63 (15.9)	0.17 (4.4)	20000 (1379)
MPF6	3/8 JIC	MPF6-MTM-AN6-	1.75 (44.5)	0.63 (15.9)	0.20 (5.2)	20000 (1379)
MPF6	1/2 JIC	MPF6-MTM-AN8-	1.87 (47.6)	0.81 (20.6)	0.20 (5.2)	20000 (1379)
MPF6	5/8 JIC	MPF6-MTM-AN10-	2.06 (52.4)	0.94 (23.8)	0.20 (5.2)	20000 (1379)
MPF6	3/4 JIC	MPF6-MTM-AN12-	2.25 (57.2)	1.13 (28.6)	0.20 (5.2)	15000 (1034)
MPF6	1 JIC	MPF6-MTM-AN16-	2.37 (60.3)	1.37 (34.9)	0.20 (5.2)	15000 (1034)
MPF9	1/4 JIC	MPF9-MTM-AN4-	2.00 (50.8)	0.94 (23.8)	0.17 (4.4)	20000 (1379)
MPF9	3/8 JIC	MPF9-MTM-AN6-	2.06 (52.4)	0.94 (23.8)	0.23 (5.8)	20000 (1379)
MPF9	1/2 JIC	MPF9-MTM-AN8-	2.13 (54.0)	0.94 (23.8)	0.31 (7.9)	20000 (1379)
MPF9	5/8 JIC	MPF9-MTM-AN10-	2.25 (57.2)	0.94 (23.8)	0.31 (7.9)	20000 (1379)
MPF9	3/4 JIC	MPF9-MTM-AN12-	2.44 (61.9)	1.13 (28.6)	0.31 (7.9)	15000 (1034)
MPF9	1 JIC	MPF9-MTM-AN16-	2.56 (65.1)	1.37 (34.9)	0.31 (7.9)	15000 (1034)
MPF12	1/4 JIC	MPF12-MTM-AN4-	2.31 (58.7)	1.19 (30.2)	0.17 (4.4)	20000 (1379)
MPF12	3/8 JIC	MPF12-MTM-AN6-	2.31 (58.7)	1.19 (30.2)	0.23 (5.8)	20000 (1379)
MPF12	1/2 JIC	MPF12-MTM-AN8-	2.37 (60.3)	1.19 (30.2)	0.31 (7.9)	20000 (1379)
MPF12	5/8 JIC	MPF12-MTM-AN10-	2.50 (63.5)	1.19 (30.2)	0.37 (9.4)	20000 (1379)
MPF12	3/4 JIC	MPF12-MTM-AN12-	2.63 (66.7)	1.19 (30.2)	0.44 (11.1)	15000 (1034)
MPF12	1 JIC	MPF12-MTM-AN16-	2.69 (68.3)	1.37 (34.9)	0.44 (11.1)	15000 (1034)
MPF16	1/4 JIC	MPF16-MTM-AN4-	2.81 (71.4)	1.50 (38.1)	0.17 (4.4)	20000 (1379)
MPF16	3/8 JIC	MPF16-MTM-AN6-	2.81 (71.4)	1.50 (38.1)	0.23 (5.8)	20000 (1379)
MPF16	1/2 JIC	MPF16-MTM-AN8-	2.94 (74.6)	1.50 (38.1)	0.31 (7.9)	20000 (1379)
MPF16	5/8 JIC	MPF16-MTM-AN10-	3.06 (77.8)	1.50 (38.1)	0.37 (9.4)	20000 (1379)
MPF16	3/4 JIC	MPF16-MTM-AN12-	3.13 (79.4)	1.50 (38.1)	0.46 (11.6)	15000 (1034)
MPF16	1 JIC	MPF16-MTM-AN16-	3.19 (81.0)	1.50 (38.1)	0.56 (14.3)	15000 (1034)

### Наружная резьба среднего давления - Наружная резьба для шланга Типа М

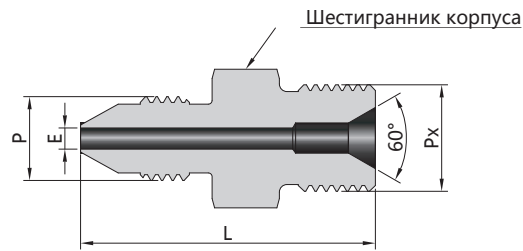

#### Наружная резьба среднего давления

#### Наружная резьба для шланга Типа М

Р-тип торцевого соединения	РХ-тип торцевого соединения	Номер для заказа	Размеры, дюймы (мм)			Рабочее давление, фунтов/кв. дюйм (бар)
			L	F	E	
MPF4	RH9	MPF4-MTM-RH9-	1.52 (38.7)	0.63 (15.9)	0.09 (2.4)	20000 (1379)
MPF4	RH12	MPF4-MTM-RH12-	1.69 (43.0)	0.75 (19.1)	0.11 (2.8)	20000 (1379)
MPF4	RH14	MPF4-MTM-RH14-	1.90 (48.2)	1.00 (25.4)	0.11 (2.8)	20000 (1379)
MPF4	RH16	MPF4-MTM-RH16-	1.78 (45.3)	1.00 (25.4)	0.11 (2.8)	20000 (1379)
MPF4	RH21	MPF4-MTM-RH21-	1.90 (48.3)	1.37 (34.9)	0.11 (2.8)	20000 (1379)
MPF6	RH9	MPF6-MTM-RH9-	1.67 (42.4)	0.63 (15.9)	0.09 (2.4)	20000 (1379)
MPF6	RH12	MPF6-MTM-RH12-	1.84 (46.7)	0.75 (19.1)	0.20 (5.2)	20000 (1379)
MPF6	RH14	MPF6-MTM-RH14-	2.04 (51.9)	1.00 (25.4)	0.15 (3.8)	20000 (1379)
MPF6	RH16	MPF6-MTM-RH16-	1.93 (49.0)	1.00 (25.4)	0.20 (5.2)	20000 (1379)
MPF6	RH21	MPF6-MTM-RH21-	2.05 (52.0)	1.37 (34.9)	0.20 (5.2)	20000 (1379)
MPF9	RH9	MPF9-MTM-RH9-	1.95 (49.6)	0.94 (23.8)	0.09 (2.4)	20000 (1379)
MPF9	RH12	MPF9-MTM-RH12-	2.08 (52.9)	0.94 (23.8)	0.29 (7.4)	20000 (1379)
MPF9	RH14	MPF9-MTM-RH14-	2.23 (56.7)	1.00 (25.4)	0.15 (3.8)	20000 (1379)
MPF9	RH16	MPF9-MTM-RH16-	2.12 (53.8)	1.00 (25.4)	0.31 (7.9)	20000 (1379)
MPF9	RH21	MPF9-MTM-RH21-	2.24 (56.8)	1.37 (34.9)	0.31 (7.9)	20000 (1379)
MPF12	RH9	MPF12-MTM-RH9-	2.22 (56.3)	1.19 (30.2)	0.09 (2.4)	20000 (1379)
MPF12	RH12	MPF12-MTM-RH12-	2.35 (59.6)	1.19 (30.2)	0.29 (7.4)	20000 (1379)
MPF12	RH14	MPF12-MTM-RH14-	2.47 (62.8)	1.19 (30.2)	0.15 (3.8)	20000 (1379)
MPF12	RH16	MPF12-MTM-RH16-	2.36 (59.9)	1.19 (30.2)	0.39 (10.0)	20000 (1379)
MPF12	RH21	MPF12-MTM-RH21-	2.41 (61.1)	1.37 (34.9)	0.44 (11.1)	20000 (1379)
MPF16	RH9	MPF16-MTM-RH9-	2.77 (70.3)	1.50 (38.1)	0.09 (2.4)	20000 (1379)
MPF16	RH12	MPF16-MTM-RH12-	2.90 (73.6)	1.50 (38.1)	0.29 (7.4)	20000 (1379)
MPF16	RH14	MPF16-MTM-RH14-	3.02 (76.8)	1.50 (38.1)	0.15 (3.8)	20000 (1379)
MPF16	RH16	MPF16-MTM-RH16-	2.91 (73.9)	1.50 (38.1)	0.39 (10.0)	20000 (1379)
MPF16	RH21	MPF16-MTM-RH21-	2.89 (73.3)	1.50 (38.1)	0.56 (14.3)	20000 (1379)

### Наружная резьба высокого давления - Наружная резьба низкого давления

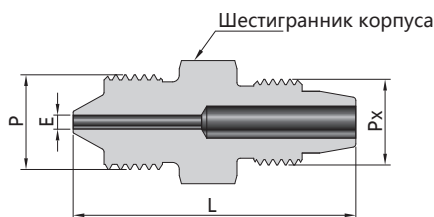

#### Наружная резьба высокого давления

#### Наружная резьба низкого давления

Р-тип торцевого соединения	РХ-тип торцевого соединения	Номер для заказа	Размеры, дюймы (мм)			Рабочее давление, фунтов/кв. дюйм (бар)
			L	F	E	
HPF4	LPF2	HPF4-MTM-LPF2-	1.50 (38.1)	0.63 (15.9)	0.08 (2.1)	15000 (1034)
HPF4	LPF4	HPF4-MTM-LPF4-	1.69 (42.9)	0.63 (15.9)	0.08 (2.1)	15000 (1034)
HPF4	LPF6	HPF4-MTM-LPF6-	1.75 (44.5)	0.75 (19.1)	0.08 (2.1)	15000 (1034)
HPF4	LPF8	HPF4-MTM-LPF8-	1.87 (47.6)	0.94 (23.8)	0.08 (2.1)	15000 (1034)
HPF6	LPF2	HPF6-MTM-LPF2-	1.81 (46.0)	0.81 (20.6)	0.09 (2.4)	15000 (1034)
HPF6	LPF4	HPF6-MTM-LPF4-	2.00 (50.8)	0.81 (20.6)	0.13 (3.2)	15000 (1034)
HPF6	LPF6	HPF6-MTM-LPF6-	2.06 (52.4)	0.81 (20.6)	0.13 (3.2)	15000 (1034)
HPF6	LPF8	HPF6-MTM-LPF8-	2.13 (54.0)	0.94 (23.8)	0.13 (3.2)	15000 (1034)
HPF9	LPF2	HPF9-MTM-LPF2-	2.13 (54.0)	1.19 (30.2)	0.09 (2.4)	15000 (1034)
HPF9	LPF4	HPF9-MTM-LPF4-	2.31 (58.7)	1.19 (30.2)	0.19 (4.8)	15000 (1034)
HPF9	LPF6	HPF9-MTM-LPF6-	2.31 (58.7)	1.19 (30.2)	0.19 (4.8)	15000 (1034)
HPF9	LPF8	HPF9-MTM-LPF8-	2.37 (60.3)	1.19 (30.2)	0.19 (4.8)	15000 (1034)

### Наружная резьба высокого давления - Наружная резьба среднего давления

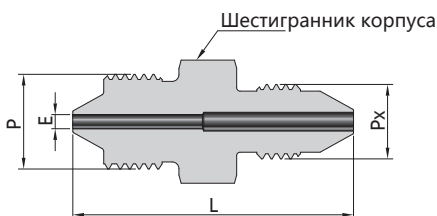

#### Наружная резьба высокого давления

#### Наружная резьба среднего давления

Р-тип торцевого соединения	РХ-тип торцевого соединения	Номер для заказа	Размеры, дюймы (мм)			Рабочее давление, фунтов/кв. дюйм (бар)
			L	F	E	
HPF4	MPF4	HPF4-MTM-MPF4-	1.69 (42.9)	0.63 (15.9)	0.08 (2.1)	20000 (1379)
HPF4	MPF6	HPF4-MTM-MPF6-	1.81 (46.0)	0.63 (15.9)	0.08 (2.1)	20000 (1379)
HPF4	MPF9	HPF4-MTM-MPF9-	2.06 (52.4)	0.94 (23.8)	0.08 (2.1)	20000 (1379)
HPF4	MPF12	HPF4-MTM-MPF12-	2.37 (60.3)	1.19 (30.2)	0.08 (2.1)	20000 (1379)
HPF4	MPF16	HPF4-MTM-MPF16-	2.94 (74.6)	1.50 (38.1)	0.08 (2.1)	20000 (1379)
HPF6	MPF4	HPF6-MTM-MPF4-	2.00 (50.8)	0.81 (20.6)	0.11 (2.8)	20000 (1379)
HPF6	MPF6	HPF6-MTM-MPF6-	2.13 (54.0)	0.81 (20.6)	0.13 (3.2)	20000 (1379)
HPF6	MPF9	HPF6-MTM-MPF9-	2.37 (60.3)	0.94 (23.8)	0.13 (3.2)	20000 (1379)
HPF6	MPF12	HPF6-MTM-MPF12-	2.63 (66.7)	1.19 (30.2)	0.13 (3.2)	20000 (1379)
HPF6	MPF16	HPF6-MTM-MPF16-	3.13 (79.4)	1.50 (38.1)	0.13 (3.2)	20000 (1379)
HPF9	MPF4	HPF9-MTM-MPF4-	2.25 (57.2)	1.19 (30.2)	0.11 (2.8)	20000 (1379)
HPF9	MPF6	HPF9-MTM-MPF6-	2.44 (61.9)	1.19 (30.2)	0.19 (4.8)	20000 (1379)
HPF9	MPF9	HPF9-MTM-MPF9-	2.63 (66.7)	1.19 (30.2)	0.19 (4.8)	20000 (1379)
HPF9	MPF12	HPF9-MTM-MPF12-	2.80 (71.0)	1.19 (30.2)	0.19 (4.8)	20000 (1379)
HPF9	MPF16	HPF9-MTM-MPF16-	3.31 (84.2)	1.50 (38.1)	0.19 (4.8)	20000 (1379)

## Наружная резьба высокого давления - Наружная резьба высокого давления

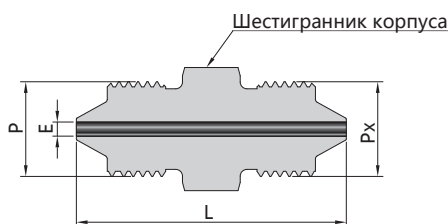

### Наружная резьба высокого давления

### Наружная резьба высокого давления

Р-тип торцевого соединения	РХ-тип торцевого соединения	Номер для заказа	Размеры, дюймы (мм)			Рабочее давление, фунтов/кв. дюйм (бар)
			L	F	E	
HPF4	HPF4	HPF4-MTM-HPF4-	1.63 (41.3)	0.63 (15.9)	0.08 (2.1)	60000 (4137)
HPF6	HPF4	HPF6-MTM-HPF4-	1.94 (49.2)	0.81 (20.6)	0.08 (2.1)	60000 (4137)
HPF6	HPF6	HPF6-MTM-HPF6-	2.19 (55.6)		0.13 (3.2)	60000 (4137)
HPF9	HPF4	HPF9-MTM-HPF4-	2.19 (55.6)	1.19 (30.2)	0.08 (2.1)	60000 (4137)
HPF9	HPF6	HPF9-MTM-HPF6-	2.50 (63.5)	1.19 (30.2)	0.13 (3.2)	60000 (4137)
HPF9	HPF9	HPF9-MTM-HPF9-	2.63 (66.7)	1.19 (30.2)	0.19 (4.8)	60000 (4137)

## Наружная резьба высокого давления - Наружная резьба NPT

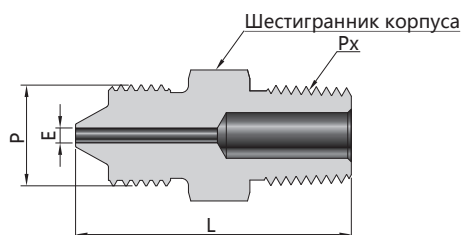

### Наружная резьба высокого давления

### Наружная резьба NPT

Р-тип торцевого соединения	РХ-тип торцевого соединения	Номер для заказа	Размеры, дюймы (мм)			Рабочее давление, фунтов/кв. дюйм (бар)
			L	F	E	
HPF4	1/8 NPT	HPF4-MTM-NPT2-	1.37 (34.9)	0.63 (15.9)	0.08 (2.1)	15000 (1034)
HPF4	1/4 NPT	HPF4-MTM-NPT4-	1.56 (39.7)	0.63 (15.9)	0.08 (2.1)	15000 (1034)
HPF4	3/8 NPT	HPF4-MTM-NPT6-	1.56 (39.7)	0.69 (17.5)	0.08 (2.1)	15000 (1034)
HPF4	1/2 NPT	HPF4-MTM-NPT8-	1.81 (46.0)	0.87 (22.2)	0.08 (2.1)	15000 (1034)
HPF4	3/4 NPT	HPF4-MTM-NPT12-	1.87 (47.6)	1.06 (27.0)	0.08 (2.1)	10000 (690)
HPF4	1 NPT	HPF4-MTM-NPT16-	2.19 (55.6)	1.37 (34.9)	0.08 (2.1)	10000 (690)
HPF6	1/8 NPT	HPF6-MTM-NPT2-	1.69 (42.9)	0.81 (20.6)	0.13 (3.2)	15000 (1034)
HPF6	1/4 NPT	HPF6-MTM-NPT4-	1.87 (47.6)	0.81 (20.6)	0.13 (3.2)	15000 (1034)
HPF6	3/8 NPT	HPF6-MTM-NPT6-	1.87 (47.6)	0.81 (20.6)	0.13 (3.2)	15000 (1034)
HPF6	1/2 NPT	HPF6-MTM-NPT8-	2.06 (52.4)	0.87 (22.2)	0.13 (3.2)	15000 (1034)
HPF6	3/4 NPT	HPF6-MTM-NPT12-	2.13 (54.0)	1.06 (27.0)	0.13 (3.2)	10000 (690)
HPF6	1 NPT	HPF6-MTM-NPT16-	2.44 (61.9)	1.37 (34.9)	0.13 (3.2)	10000 (690)
HPF9	1/8 NPT	HPF9-MTM-NPT2-	2.00 (50.8)	1.19 (30.2)	0.19 (4.8)	15000 (1034)
HPF9	1/4 NPT	HPF9-MTM-NPT4-	2.13 (54.0)	1.19 (30.2)	0.19 (4.8)	15000 (1034)
HPF9	3/8 NPT	HPF9-MTM-NPT6-	2.13 (54.0)	1.19 (30.2)	0.19 (4.8)	15000 (1034)
HPF9	1/2 NPT	HPF9-MTM-NPT8-	2.37 (60.3)	1.19 (30.2)	0.19 (4.8)	15000 (1034)
HPF9	3/4 NPT	HPF9-MTM-NPT12-	2.37 (60.3)	1.19 (30.2)	0.19 (4.8)	10000 (690)
HPF9	1 NPT	HPF9-MTM-NPT16-	2.63 (66.7)	1.37 (34.9)	0.19 (4.8)	10000 (690)

## Наружная резьба высокого давления - Наружная резьба JIC

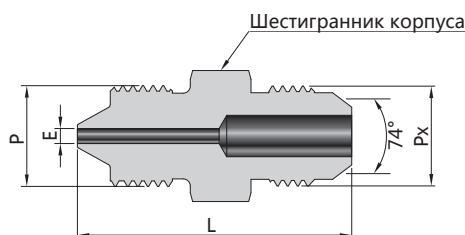

### Наружная резьба высокого давления

### Наружная резьба JIC

P-тип торцевого соединения	PX-тип торцевого соединения	Номер для заказа	Размеры, дюймы (мм)			Рабочее давление, фунтов/кв. дюйм (бар)
			L	F	E	
HPF4	1/4 JIC	HPF4-MTM-AN4-	1.56 (39.7)	0.63 (15.9)	0.08 (2.1)	20000 (1379)
HPF4	3/8 JIC	HPF4-MTM-AN6-	1.56 (39.7)	0.63 (15.9)	0.08 (2.1)	20000 (1379)
HPF4	1/2 JIC	HPF4-MTM-AN8-	1.69 (42.9)	0.81 (20.6)	0.08 (2.1)	20000 (1379)
HPF4	5/8 JIC	HPF4-MTM-AN10-	1.81 (46.0)	0.94 (23.8)	0.08 (2.1)	20000 (1379)
HPF4	3/4 JIC	HPF4-MTM-AN12-	2.00 (50.8)	1.13 (28.6)	0.08 (2.1)	15000 (1034)
HPF4	1 JIC	HPF4-MTM-AN16-	2.13 (54.0)	1.37 (34.9)	0.08 (2.1)	15000 (1034)
HPF6	1/4 JIC	HPF6-MTM-AN4-	1.81 (46.0)	0.81 (20.6)	0.13 (3.2)	20000 (1379)
HPF6	3/8 JIC	HPF6-MTM-AN6-	1.81 (46.0)	0.81 (20.6)	0.13 (3.2)	20000 (1379)
HPF6	1/2 JIC	HPF6-MTM-AN8-	1.94 (49.2)	0.81 (20.6)	0.13 (3.2)	20000 (1379)
HPF6	5/8 JIC	HPF6-MTM-AN10-	2.06 (52.4)	0.94 (23.8)	0.13 (3.2)	20000 (1379)
HPF6	3/4 JIC	HPF6-MTM-AN12-	2.25 (57.2)	1.13 (28.6)	0.13 (3.2)	15000 (1034)
HPF6	1 JIC	HPF6-MTM-AN16-	2.37 (60.3)	1.37 (34.9)	0.13 (3.2)	15000 (1034)
HPF9	1/4 JIC	HPF9-MTM-AN4-	2.13 (54.0)	1.19 (30.2)	0.17 (4.4)	20000 (1379)
HPF9	3/8 JIC	HPF9-MTM-AN6-	2.13 (54.0)	1.19 (30.2)	0.19 (4.8)	20000 (1379)
HPF9	1/2 JIC	HPF9-MTM-AN8-	2.25 (57.2)	1.19 (30.2)	0.19 (4.8)	20000 (1379)
HPF9	5/8 JIC	HPF9-MTM-AN10-	2.37 (60.3)	1.19 (30.2)	0.19 (4.8)	20000 (1379)
HPF9	3/4 JIC	HPF9-MTM-AN12-	2.44 (61.9)	1.19 (30.2)	0.19 (4.8)	15000 (1034)
HPF9	1 JIC	HPF9-MTM-AN16-	2.56 (65.0)	1.37 (34.9)	0.19 (4.8)	15000 (1034)

## Наружная резьба высокого давления - Наружная резьба для шланга Тип M

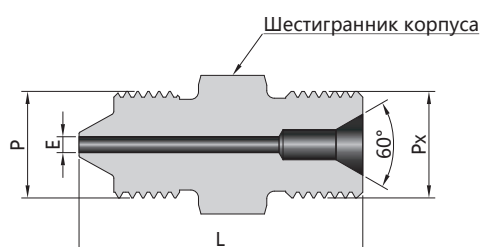

### Наружная резьба высокого давления

### Наружная резьба для шланга Тип M

P-тип торцевого соединения	PX-тип торцевого соединения	Номер для заказа	Размеры, дюймы (мм)			Рабочее давление, фунтов/кв. дюйм (бар)
			L	F	E	
HPF4	RH9	HPF4-MTM-RH9-	1.46 (37.1)	0.63 (15.9)	0.08 (2.1)	30000 (2068)
HPF4	RH12	HPF4-MTM-RH12-	1.63 (41.4)	0.75 (19.1)	0.08 (2.1)	30000 (2068)
HPF4	RH14	HPF4-MTM-RH14-	1.83 (46.6)	1.00 (25.4)	0.08 (2.1)	30000 (2068)
HPF4	RH16	HPF4-MTM-RH16-	1.72 (43.7)	1.00 (25.4)	0.08 (2.1)	20000 (1379)
HPF4	RH21	HPF4-MTM-RH21-	1.84 (46.7)	1.37 (34.9)	0.08 (2.1)	20000 (1379)
HPF6	RH9	HPF6-MTM-RH9-	1.77 (44.9)	0.81 (20.6)	0.09 (2.4)	30000 (2068)
HPF6	RH12	HPF6-MTM-RH12-	1.90 (48.2)	0.81 (20.6)	0.13 (3.2)	30000 (2068)

### Наружная резьба высокого давления

### Наружная резьба для шланга Тип М

Р-тип торцевого соединения	РХ-тип торцевого соединения	Номер для заказа	Размеры, дюймы (мм)			Рабочее давление, фунтов/кв. дюйм (бар)
			L	F	E	
HPF6	RH14	HPF6-MTM-RH14-	2.09 (53.0)	1.00 (25.4)	0.13 (3.2)	30000 (2068)
HPF6	RH16	HPF6-MTM-RH16-	1.97 (50.1)	1.00 (25.4)	0.13 (3.2)	20000 (1379)
HPF6	RH21	HPF6-MTM-RH21-	2.09 (53.1)	1.37 (34.9)	0.13 (3.2)	20000 (1379)
HPF9	RH9	HPF9-MTM-RH9-	2.07 (52.6)	1.19 (30.2)	0.09 (2.4)	30000 (2068)
HPF9	RH12	HPF9-MTM-RH12-	2.20 (55.9)	1.19 (30.2)	0.19 (4.8)	30000 (2068)
HPF9	RH14	HPF9-MTM-RH14-	2.33 (59.1)	1.19 (30.2)	0.15 (3.8)	30000 (2068)
HPF9	RH16	HPF9-MTM-RH16-	2.21 (56.2)	1.19 (30.2)	0.19 (4.8)	20000 (1379)
HPF9	RH21	HPF9-MTM-RH21-	2.26 (57.4)	1.37 (34.9)	0.19 (4.8)	20000 (1379)

### Внутренняя резьба среднего давления - Внутренняя резьба низкого давления

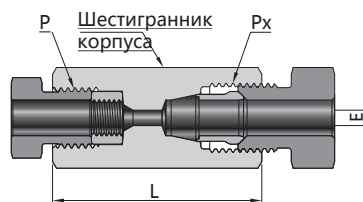

### Внутренняя резьба среднего давления

### Внутренняя резьба низкого давления

Р-тип торцевого соединения	РХ-тип торцевого соединения	Номер для заказа	Размеры, дюймы (мм)			Рабочее давление, фунтов/кв. дюйм (бар)
			L	F	E	
MPF4	LPF2	MPF4-FTF-LPF2-	1.25 (31.8)	0.63 (15.9)	0.09 (2.4)	15000 (1034)
MPF4	LPF4	MPF4-FTF-LPF4-	1.50 (38.1)	0.63 (15.9)	0.11 (2.8)	15000 (1034)
MPF4	LPF6	MPF4-FTF-LPF6-	1.63 (41.3)	0.75 (19.1)	0.11 (2.8)	15000 (1034)
MPF4	LPF8	MPF4-FTF-LPF8-	1.75 (44.5)	1.00 (25.4)	0.11 (2.8)	15000 (1034)
MPF6	LPF2	MPF6-FTF-LPF2-	1.44 (36.5)	0.75 (19.1)	0.09 (2.4)	15000 (1034)
MPF6	LPF4	MPF6-FTF-LPF4-	1.69 (42.9)	0.75 (19.1)	0.19 (4.8)	15000 (1034)
MPF6	LPF6	MPF6-FTF-LPF6-	1.75 (44.5)	0.75 (19.1)	0.20 (5.2)	15000 (1034)
MPF6	LPF8	MPF6-FTF-LPF8-	1.87 (47.6)	1.00 (25.4)	0.20 (5.2)	15000 (1034)
MPF9	LPF2	MPF9-FTF-LPF2-	1.69 (42.9)	1.00 (25.4)	0.09 (2.4)	15000 (1034)
MPF9	LPF4	MPF9-FTF-LPF4-	1.87 (47.6)	1.00 (25.4)	0.19 (4.8)	15000 (1034)
MPF9	LPF6	MPF9-FTF-LPF6-	1.94 (49.2)	1.00 (25.4)	0.25 (6.4)	15000 (1034)
MPF9	LPF8	MPF9-FTF-LPF8-	2.06 (52.4)	1.00 (25.4)	0.31 (7.9)	15000 (1034)
MPF12	LPF6	MPF12-FTF-LPF6-	2.25 (57.2)	1.37 (34.9)	0.25 (6.4)	15000 (1034)
MPF12	LPF8	MPF12-FTF-LPF8-	2.25 (57.2)	1.37 (34.9)	0.37 (9.5)	15000 (1034)
MPF16	LPF8	MPF16-FTF-LPF8-	2.81 (71.4)	1.75 (44.5)	0.37 (9.5)	15000 (1034)

## Внутренняя резьба среднего давления - Внутренняя резьба NPT

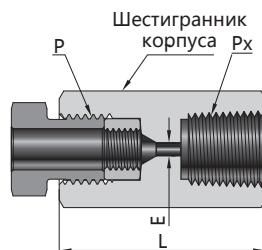

### Внутренняя резьба среднего давления

### Внутренняя резьба NPT

P-тип торцевого соединения	PX-тип торцевого соединения	Номер для заказа	Размеры, дюймы (мм)			Рабочее давление, фунтов/кв. дюйм (бар)
			L	F	E	
MPF4	1/8 Внутр. NPT	MPF4-FTF-FNPT2-	1.37 (34.9)	0.63 (15.9)	0.11 (2.8)	15000 (1034)
MPF4	1/4 Внутр. NPT	MPF4-FTF-FNPT4-	1.63 (41.3)	0.94 (23.8)	0.11 (2.8)	15000 (1034)
MPF4	3/8 Внутр. NPT	MPF4-FTF-FNPT6-	1.63 (41.3)	1.13 (28.6)	0.11 (2.8)	15000 (1034)
MPF4	1/2 Внутр. NPT	MPF4-FTF-FNPT8-	2.00 (50.8)	1.37 (34.9)	0.11 (2.8)	15000 (1034)
MPF6	1/8 Внутр. NPT	MPF6-FTF-FNPT2-	1.50 (38.1)	0.75 (19.1)	0.20 (5.1)	15000 (1034)
MPF6	1/4 Внутр. NPT	MPF6-FTF-FNPT4-	1.75 (44.5)	0.94 (23.8)	0.20 (5.1)	15000 (1034)
MPF6	3/8 Внутр. NPT	MPF6-FTF-FNPT6-	1.81 (46.0)	1.13 (28.6)	0.20 (5.1)	15000 (1034)
MPF6	1/2 Внутр. NPT	MPF6-FTF-FNPT8-	2.13 (54.0)	1.37 (34.9)	0.20 (5.1)	15000 (1034)
MPF6	3/4 Внутр. NPT	MPF6-FTF-FNPT12-	2.25 (57.2)	1.50 (38.1)	0.20 (5.1)	10000 (690)
MPF9	1/8 Внутр. NPT	MPF9-FTF-FNPT2-	1.63 (41.3)	1.00 (25.4)	0.31 (7.9)	15000 (1034)
MPF9	1/4 Внутр. NPT	MPF9-FTF-FNPT4-	2.00 (50.8)	1.00 (25.4)	0.31 (7.9)	15000 (1034)
MPF9	3/8 Внутр. NPT	MPF9-FTF-FNPT6-	2.00 (50.8)	1.13 (28.6)	0.31 (7.9)	15000 (1034)
MPF9	1/2 Внутр. NPT	MPF9-FTF-FNPT8-	2.25 (57.2)	1.37 (34.9)	0.31 (7.9)	15000 (1034)
MPF9	3/4 Внутр. NPT	MPF9-FTF-FNPT12-	2.25 (57.2)	1.50 (38.1)	0.31 (7.9)	10000 (690)
MPF9	1 Внутр. NPT	MPF9-FTF-FNPT16-	2.63 (66.7)	1.75 (44.5)	0.31 (7.9)	10000 (690)
MPF12	1/8 Внутр. NPT	MPF12-FTF-FNPT2-	1.75 (44.5)	1.37 (34.9)	0.32 (8.1)	15000 (1034)
MPF12	1/4 Внутр. NPT	MPF12-FTF-FNPT4-	2.00 (50.8)	1.37 (34.9)	0.41 (10.4)	15000 (1034)
MPF12	3/8 Внутр. NPT	MPF12-FTF-FNPT6-	2.37 (60.3)	1.37 (34.9)	0.44 (11.1)	15000 (1034)
MPF12	1/2 Внутр. NPT	MPF12-FTF-FNPT8-	2.63 (66.7)	1.37 (34.9)	0.44 (11.1)	15000 (1034)
MPF12	3/4 Внутр. NPT	MPF12-FTF-FNPT12-	2.63 (66.7)	1.50 (38.1)	0.44 (11.1)	10000 (690)
MPF12	1 Внутр. NPT	MPF12-FTF-FNPT16-	2.63 (66.7)	1.75 (44.5)	0.44 (11.1)	10000 (690)
MPF16	1/4 Внутр. NPT	MPF16-FTF-FNPT4-	2.37 (60.3)	1.75 (44.5)	0.41 (10.4)	15000 (1034)
MPF16	3/8 Внутр. NPT	MPF16-FTF-FNPT6-	2.50 (63.5)	1.75 (44.5)	0.55 (13.9)	15000 (1034)
MPF16	1/2 Внутр. NPT	MPF16-FTF-FNPT8-	3.00 (76.2)	1.75 (44.5)	0.56 (14.3)	15000 (1034)
MPF16	3/4 Внутр. NPT	MPF16-FTF-FNPT12-	3.00 (76.2)	1.75 (44.5)	0.56 (14.3)	10000 (690)
MPF16	1 Внутр. NPT	MPF16-FTF-FNPT16-	3.00 (76.2)	1.75 (44.5)	0.56 (14.3)	10000 (690)

### Внутренняя резьба высокого давления - Внутренняя резьба низкого давления

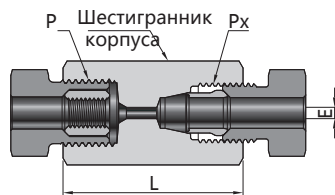

#### Внутренняя резьба высокого давления

#### Внутренняя резьба низкого давления

P-тип торцевого соединения	PX-тип торцевого соединения	Номер для заказа	Размеры, дюймы (мм)			Рабочее давление, фунтов/кв. дюйм (бар)
			L	F	E	
HPF4	LPF2	HPF4-FTF-LPF2-	1.19 (30.2)	0.75 (19.1)	0.09 (2.4)	15000 (1034)
HPF4	LPF4	HPF4-FTF-LPF4-	1.50 (38.1)	0.75 (19.1)	0.09 (2.4)	15000 (1034)
HPF4	LPF6	HPF4-FTF-LPF6-	1.63 (41.3)	0.75 (19.1)	0.09 (2.4)	15000 (1034)
HPF4	LPF8	HPF4-FTF-LPF8-	1.75 (44.5)	1.00 (25.4)	0.09 (2.4)	15000 (1034)
HPF6	LPF2	HPF6-FTF-LPF2-	1.50 (38.1)	1.00 (25.4)	0.09 (2.4)	15000 (1034)
HPF6	LPF4	HPF6-FTF-LPF4-	1.75 (44.5)	1.00 (25.4)	0.13 (3.2)	15000 (1034)
HPF6	LPF6	HPF6-FTF-LPF6-	1.81 (46.0)	1.00 (25.4)	0.13 (3.2)	15000 (1034)
HPF6	LPF8	HPF6-FTF-LPF8-	2.00 (50.8)	1.00 (25.4)	0.13 (3.2)	15000 (1034)
HPF9	LPF2	HPF9-FTF-LPF2-	1.69 (42.9)	1.37 (34.9)	0.09 (2.4)	15000 (1034)
HPF9	LPF4	HPF9-FTF-LPF4-	1.87 (47.6)	1.37 (34.9)	0.19 (4.8)	15000 (1034)
HPF9	LPF6	HPF9-FTF-LPF6-	2.00 (50.8)	1.37 (34.9)	0.19 (4.8)	15000 (1034)
HPF9	LPF8	HPF9-FTF-LPF8-	2.13 (54.0)	1.37 (34.9)	0.19 (4.8)	15000 (1034)

### Внутренняя резьба Серии 60 - Внутренняя резьба Серии 20

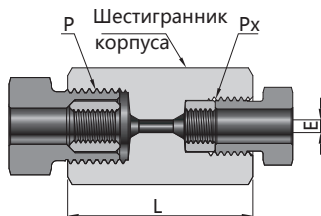

#### Внутренняя резьба высокого давления

#### Внутренняя резьба среднего давления

P-тип торцевого соединения	PX-тип торцевого соединения	Номер для заказа	Размеры, дюймы (мм)			Рабочее давление, фунтов/кв. дюйм (бар)
			L	F	E	
HPF4	MPF4	HPF4-FTF-MPF4-	1.37 (34.9)	0.75 (19.1)	0.09 (2.4)	20000 (1379)
HPF4	MPF6	HPF4-FTF-MPF6-	1.56 (39.7)	0.75 (19.1)	0.09 (2.4)	20000 (1379)
HPF4	MPF9	HPF4-FTF-MPF9-	1.81 (46.0)	1.00 (25.4)	0.09 (2.4)	20000 (1379)
HPF4	MPF12	HPF4-FTF-MPF12-	2.06 (52.4)	1.37 (34.9)	0.09 (2.4)	20000 (1379)
HPF4	MPF16	HPF4-FTF-MPF16-	2.56 (65.1)	1.75 (44.5)	0.09 (2.4)	20000 (1379)
HPF6	MPF4	HPF6-FTF-MPF4-	1.63 (41.3)	1.00 (25.4)	0.11 (2.8)	20000 (1379)
HPF6	MPF6	HPF6-FTF-MPF6-	1.81 (46.0)	1.00 (25.4)	0.13 (3.2)	20000 (1379)
HPF6	MPF9	HPF6-FTF-MPF9-	2.06 (52.4)	1.00 (25.4)	0.13 (3.2)	20000 (1379)
HPF6	MPF12	HPF6-FTF-MPF12-	2.31 (58.7)	1.37 (34.9)	0.13 (3.2)	20000 (1379)
HPF6	MPF16	HPF6-FTF-MPF16-	2.81 (71.4)	1.75 (44.5)	0.13 (3.2)	20000 (1379)
HPF9	MPF4	HPF9-FTF-MPF4-	1.81 (46.0)	1.37 (34.9)	0.11 (2.8)	20000 (1379)
HPF9	MPF6	HPF9-FTF-MPF6-	1.94 (49.2)	1.37 (34.9)	0.19 (4.8)	20000 (1379)
HPF9	MPF9	HPF9-FTF-MPF9-	2.25 (57.2)	1.37 (34.9)	0.19 (4.8)	20000 (1379)
HPF9	MPF12	HPF9-FTF-MPF12-	2.44 (61.9)	1.37 (34.9)	0.19 (4.8)	20000 (1379)
HPF9	MPF16	HPF9-FTF-MPF16-	3.00 (76.2)	1.75 (44.5)	0.19 (4.8)	20000 (1379)



### Внутренняя резьба высокого давления - Внутренняя резьба NPT

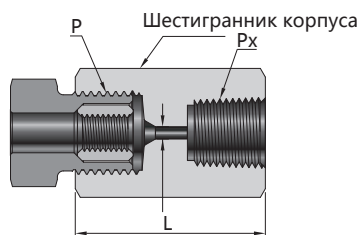

#### Внутренняя резьба высокого давления

#### Внутренняя резьба NPT

P-тип торцевого соединения	PX-тип торцевого соединения	Номер для заказа	Размеры, дюймы (мм)			Рабочее давление, фунтов/кв. дюйм (бар)
			L	F	E	
HPF4	1/8 Внутр. NPT	HPF4-FTF-FNPT2-	1.37 (34.9)	0.75 (19.1)	0.09 (2.4)	15000 (1034)
HPF4	1/4 Внутр. NPT	HPF4-FTF-FNPT4-	1.63 (41.3)	0.94 (23.8)	0.09 (2.4)	15000 (1034)
HPF4	3/8 Внутр. NPT	HPF4-FTF-FNPT6-	1.63 (41.3)	1.13 (28.6)	0.09 (2.4)	15000 (1034)
HPF4	1/2 Внутр. NPT	HPF4-FTF-FNPT8-	2.00 (50.8)	1.37 (34.9)	0.09 (2.4)	15000 (1034)
HPF4	3/4 Внутр. NPT	HPF4-FTF-FNPT12-	2.00 (50.8)	1.50 (38.1)	0.09 (2.4)	10000 (690)
HPF4	1 Внутр. NPT	HPF4-FTF-FNPT16-	2.37 (60.3)	1.75 (44.5)	0.09 (2.4)	10000 (690)
HPF6	1/8 Внутр. NPT	HPF6-FTF-FNPT2-	1.63 (41.3)	1.00 (25.4)	0.13 (3.2)	15000 (1034)
HPF6	1/4 Внутр. NPT	HPF6-FTF-FNPT4-	1.87 (47.6)	1.00 (25.4)	0.13 (3.2)	15000 (1034)
HPF6	3/8 Внутр. NPT	HPF6-FTF-FNPT6-	1.87 (47.6)	1.13 (28.6)	0.13 (3.2)	15000 (1034)
HPF6	1/2 Внутр. NPT	HPF6-FTF-FNPT8-	2.13 (54.0)	1.37 (34.9)	0.13 (3.2)	15000 (1034)
HPF6	3/4 Внутр. NPT	HPF6-FTF-FNPT12-	2.13 (54.0)	1.50 (38.1)	0.13 (3.2)	10000 (690)
HPF6	1 Внутр. NPT	HPF6-FTF-FNPT16-	2.25 (57.2)	1.75 (44.5)	0.13 (3.2)	10000 (690)
HPF9	1/8 Внутр. NPT	HPF9-FTF-FNPT2-	1.81 (46.0)	1.37 (34.9)	0.19 (4.8)	15000 (1034)
HPF9	1/4 Внутр. NPT	HPF9-FTF-FNPT4-	2.00 (50.8)	1.37 (34.9)	0.19 (4.8)	15000 (1034)
HPF9	3/8 Внутр. NPT	HPF9-FTF-FNPT6-	2.00 (50.8)	1.37 (34.9)	0.19 (4.8)	15000 (1034)
HPF9	1/2 Внутр. NPT	HPF9-FTF-FNPT8-	2.37 (60.3)	1.37 (34.9)	0.19 (4.8)	15000 (1034)
HPF9	3/4 Внутр. NPT	HPF9-FTF-FNPT12-	2.37 (60.3)	1.50 (38.1)	0.19 (4.8)	10000 (690)
HPF9	1 Внутр. NPT	HPF9-FTF-FNPT16-	2.50 (63.5)	1.75 (44.5)	0.19 (4.8)	10000 (690)

### Внутренняя резьба низкого давления - Наружная резьба низкого давления

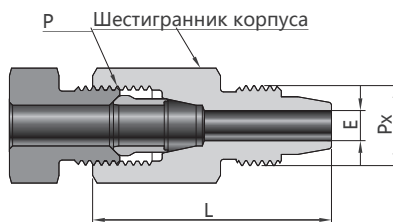

#### Внутренняя резьба низкого давления

#### Наружная резьба низкого давления

P-тип торцевого соединения	PX-тип торцевого соединения	Номер для заказа	Размеры, дюймы (мм)			Рабочее давление, фунтов/кв. дюйм (бар)
			L	F	E	
LPF2	LPF2	LPF2-FTM-LPF2-	1.06 (27.0)	0.50 (12.7)	0.09 (2.4)	15000 (1034)
LPF2	LPF4	LPF2-FTM-LPF4-	1.13 (28.6)	0.63 (15.9)	0.09 (2.4)	15000 (1034)
LPF2	LPF6	LPF2-FTM-LPF6-	1.13 (28.6)	0.75 (19.1)	0.09 (2.4)	15000 (1034)
LPF2	LPF8	LPF2-FTM-LPF8-	1.31 (33.3)	0.94 (23.8)	0.09 (2.4)	15000 (1034)

**Внутренняя резьба низкого давления**
**Наружная резьба низкого давления**

Р-тип торцевого соединения	РХ-тип торцевого соединения	Номер для заказа	Размеры, дюймы (мм)			Рабочее давление, фунтов/кв. дюйм (бар)
			L	F	E	
LPF4	LPF2	LPF4-FTM-LPF2-	1.44 (36.5)	0.63 (15.9)	0.09 (2.4)	15000 (1034)
LPF4	LPF4	LPF4-FTM-LPF4-	1.50 (38.1)	0.63 (15.9)	0.19 (4.8)	15000 (1034)
LPF4	LPF6	LPF4-FTM-LPF6-	1.50 (38.1)	0.75 (19.1)	0.19 (4.8)	15000 (1034)
LPF4	LPF8	LPF4-FTM-LPF8-	1.50 (38.1)	0.94 (23.8)	0.19 (4.8)	15000 (1034)
LPF6	LPF2	LPF6-FTM-LPF2-	1.56 (39.7)	0.75 (19.1)	0.09 (2.4)	15000 (1034)
LPF6	LPF4	LPF6-FTM-LPF4-	1.69 (42.9)	0.75 (19.1)	0.19 (4.8)	15000 (1034)
LPF6	LPF6	LPF6-FTM-LPF6-	1.69 (42.9)	0.75 (19.1)	0.25 (6.4)	15000 (1034)
LPF6	LPF8	LPF6-FTM-LPF8-	1.63 (41.3)	0.94 (23.8)	0.25 (6.4)	15000 (1034)
LPF8	LPF2	LPF8-FTM-LPF2-	1.63 (41.3)	1.00 (25.4)	0.09 (2.4)	15000 (1034)
LPF8	LPF4	LPF8-FTM-LPF4-	1.75 (44.5)	1.00 (25.4)	0.19 (4.8)	15000 (1034)
LPF8	LPF6	LPF8-FTM-LPF6-	1.81 (46.0)	1.00 (25.4)	0.25 (6.4)	15000 (1034)
LPF8	LPF8	LPF8-FTM-LPF8-	1.81 (46.0)	1.00 (25.4)	0.37 (9.5)	15000 (1034)

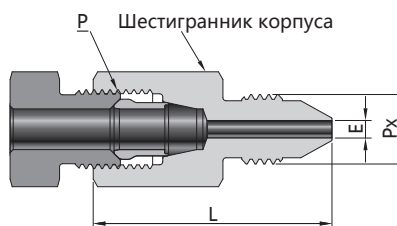
**Внутренняя резьба низкого давления - Наружная резьба среднего давления**

**Внутренняя резьба низкого давления**
**Наружная резьба среднего давления**

Р-тип торцевого соединения	РХ-тип торцевого соединения	Номер для заказа	Размеры, дюймы (мм)			Рабочее давление, фунтов/кв. дюйм (бар)
			L	F	E	
LPF2	MPF4	LPF2-FTM-MPF4-	1.19 (30.2)	0.50 (12.7)	0.09 (2.4)	15000 (1034)
LPF2	MPF6	LPF2-FTM-MPF6-	1.25 (31.8)	0.63 (15.9)	0.09 (2.4)	15000 (1034)
LPF2	MPF9	LPF2-FTM-MPF9-	1.50 (38.1)	0.94 (23.8)	0.09 (2.4)	15000 (1034)
LPF2	MPF12	LPF2-FTM-MPF12-	1.75 (44.5)	1.19 (30.2)	0.09 (2.4)	15000 (1034)
LPF2	MPF16	LPF2-FTM-MPF16-	2.37 (60.3)	1.50 (38.1)	0.09 (2.4)	15000 (1034)
LPF4	MPF4	LPF4-FTM-MPF4-	1.50 (38.1)	0.63 (15.9)	0.11 (2.8)	15000 (1034)
LPF4	MPF6	LPF4-FTM-MPF6-	1.63 (41.3)	0.63 (15.9)	0.19 (4.8)	15000 (1034)
LPF4	MPF9	LPF4-FTM-MPF9-	1.56 (39.7)	0.94 (23.8)	0.19 (4.8)	15000 (1034)
LPF4	MPF12	LPF4-FTM-MPF12-	1.75 (44.5)	1.19 (30.2)	0.19 (4.8)	15000 (1034)
LPF4	MPF16	LPF4-FTM-MPF16-	2.37 (60.3)	1.50 (38.1)	0.19 (4.8)	15000 (1034)
LPF6	MPF4	LPF6-FTM-MPF4-	1.69 (42.9)	0.75 (19.1)	0.11 (2.8)	15000 (1034)
LPF6	MPF6	LPF6-FTM-MPF6-	1.75 (44.5)	0.75 (19.1)	0.20 (5.2)	15000 (1034)
LPF6	MPF9	LPF6-FTM-MPF9-	1.81 (46.0)	0.94 (23.8)	0.25 (6.4)	15000 (1034)
LPF6	MPF12	LPF6-FTM-MPF12-	1.87 (47.6)	1.19 (30.2)	0.25 (6.4)	15000 (1034)
LPF6	MPF16	LPF6-FTM-MPF16-	2.37 (60.3)	1.50 (38.1)	0.25 (6.4)	15000 (1034)
LPF8	MPF4	LPF8-FTM-MPF4-	1.75 (44.5)	1.00 (25.4)	0.11 (2.8)	15000 (1034)
LPF8	MPF6	LPF8-FTM-MPF6-	1.94 (49.2)	1.00 (25.4)	0.20 (5.2)	15000 (1034)
LPF8	MPF9	LPF8-FTM-MPF9-	2.06 (52.4)	1.00 (25.4)	0.31 (7.9)	15000 (1034)
LPF8	MPF12	LPF8-FTM-MPF12-	2.06 (52.4)	1.19 (30.2)	0.37 (9.5)	15000 (1034)
LPF8	MPF16	LPF8-FTM-MPF16-	2.50 (63.5)	1.50 (38.1)	0.37 (9.5)	15000 (1034)

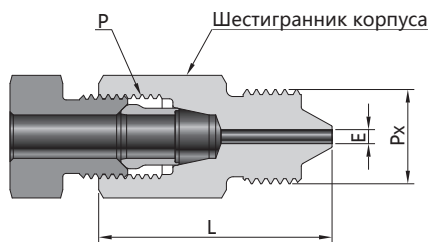
### Внутренняя резьба низкого давления - Наружная резьба высокого давления



Внутренняя резьба низкого давления

Наружная резьба высокого давления

P-тип торцевого соединения	PX-тип торцевого соединения	Номер для заказа	Размеры, дюймы (мм)			Рабочее давление, фунтов/кв. дюйм (бар)
			L	F	E	
LPF2	HPF4	LPF2-FTM-HPF4-	1.06 (27.0)	0.63 (15.9)	0.08 (2.1)	15000 (1034)
LPF2	HPF6	LPF2-FTM-HPF6-	1.31 (33.3)	0.81 (20.6)	0.09 (2.4)	15000 (1034)
LPF2	HPF9	LPF2-FTM-HPF9-	1.63 (41.3)	1.19 (30.2)	0.09 (2.4)	15000 (1034)
LPF4	HPF4	LPF4-FTM-HPF4-	1.37 (34.9)	0.63 (15.9)	0.08 (2.1)	15000 (1034)
LPF4	HPF6	LPF4-FTM-HPF6-	1.56 (39.7)	0.81 (20.6)	0.13 (3.2)	15000 (1034)
LPF4	HPF9	LPF4-FTM-HPF9-	1.63 (41.3)	1.19 (30.2)	0.19 (4.8)	15000 (1034)
LPF6	HPF4	LPF6-FTM-HPF4-	1.56 (39.7)	0.75 (19.1)	0.08 (2.1)	15000 (1034)
LPF6	HPF6	LPF6-FTM-HPF6-	1.75 (44.5)	0.81 (20.6)	0.13 (3.2)	15000 (1034)
LPF6	HPF9	LPF6-FTM-HPF9-	1.63 (41.3)	1.19 (30.2)	0.19 (4.8)	15000 (1034)
LPF8	HPF4	LPF8-FTM-HPF4-	1.69 (42.9)	1.00 (25.4)	0.08 (2.1)	15000 (1034)
LPF8	HPF6	LPF8-FTM-HPF6-	1.87 (47.6)	1.00 (25.4)	0.13 (3.2)	15000 (1034)
LPF8	HPF9	LPF8-FTM-HPF9-	1.87 (47.6)	1.19 (30.2)	0.19 (4.8)	15000 (1034)

### Внутренняя резьба низкого давления - Наружная резьба для шланга Тип М

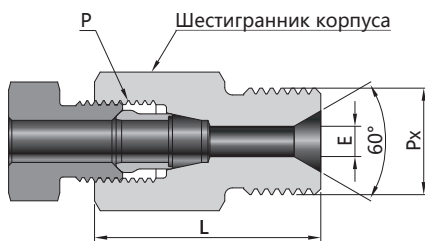

Внутренняя резьба низкого давления

Наружная резьба для шланга Тип М

P-тип торцевого соединения	PX-тип торцевого соединения	Номер для заказа	Размеры, дюймы (мм)			Рабочее давление, фунтов/кв. дюйм (бар)
			L	F	E	
LPF2	RH9	LPF2-FTM-RH9-	1.06 (27.0)	0.63 (15.9)	0.09 (2.4)	15000 (1034)
LPF2	RH12	LPF2-FTM-RH12-	1.13 (28.6)	0.75 (19.1)	0.09 (2.4)	15000 (1034)
LPF4	RH9	LPF4-FTM-RH9-	1.37 (34.9)	0.63 (15.9)	0.09 (2.4)	15000 (1034)
LPF4	RH12	LPF4-FTM-RH12-	1.44 (36.5)	0.75 (19.1)	0.19 (4.8)	15000 (1034)
LPF4	RH14	LPF4-FTM-RH14-	1.63 (41.3)	1.00 (25.4)	0.15 (3.8)	15000 (1034)
LPF6	RH9	LPF6-FTM-RH9-	1.50 (38.1)	0.75 (19.1)	0.09 (2.4)	15000 (1034)
LPF6	RH12	LPF6-FTM-RH12-	1.63 (41.3)	0.75 (19.1)	0.25 (6.4)	15000 (1034)
LPF6	RH14	LPF6-FTM-RH14-	1.75 (44.5)	1.00 (25.4)	0.15 (3.8)	15000 (1034)
LPF6	RH16	LPF6-FTM-RH16-	1.63 (41.3)	1.00 (25.4)	0.25 (6.4)	15000 (1034)
LPF8	RH9	LPF8-FTM-RH9-	1.63 (41.3)	1.00 (25.4)	0.09 (2.4)	15000 (1034)
LPF8	RH12	LPF8-FTM-RH12-	1.63 (41.3)	1.00 (25.4)	0.29 (7.4)	15000 (1034)
LPF8	RH14	LPF8-FTM-RH14-	1.81 (46.1)	1.00 (25.4)	0.15 (3.8)	15000 (1034)
LPF8	RH16	LPF8-FTM-RH16-	1.75 (44.5)	1.00 (25.4)	0.37 (9.5)	15000 (1034)
LPF8	RH21	LPF8-FTM-RH21-	1.75 (44.5)	1.37 (34.9)	0.37 (9.5)	15000 (1034)

### Внутренняя резьба среднего давления - Наружная резьба низкого давления

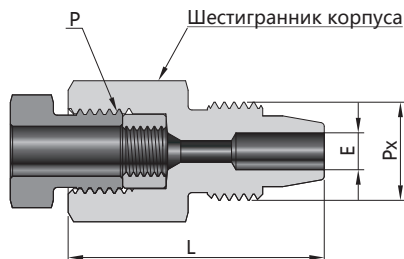

#### Внутренняя резьба среднего давления

#### Наружная резьба низкого давления

Р-тип торцевого соединения	RX-тип торцевого соединения	Номер для заказа	Размеры, дюймы (мм)			Рабочее давление, фунтов/кв. дюйм (бар)
			L	F	E	
MPF4	LPF2	MPF4-FTM-LPF2-	1.19 (30.2)	0.63 (15.9)	0.09 (2.4)	15000 (1034)
MPF4	LPF4	MPF4-FTM-LPF4-	1.31 (33.3)	0.63 (15.9)	0.11 (2.8)	15000 (1034)
MPF4	LPF6	MPF4-FTM-LPF6-	1.37 (34.9)	0.75 (19.1)	0.11 (2.8)	15000 (1034)
MPF4	LPF8	MPF4-FTM-LPF8-	1.31 (33.3)	0.94 (23.8)	0.11 (2.8)	15000 (1034)
MPF6	LPF2	MPF6-FTM-LPF2-	1.50 (38.1)	0.75 (19.1)	0.09 (2.4)	15000 (1034)
MPF6	LPF4	MPF6-FTM-LPF4-	1.50 (38.1)	0.75 (19.1)	0.19 (4.8)	15000 (1034)
MPF6	LPF6	MPF6-FTM-LPF6-	1.56 (39.7)	0.75 (19.1)	0.20 (5.2)	15000 (1034)
MPF6	LPF8	MPF6-FTM-LPF8-	1.56 (39.7)	0.94 (23.8)	0.20 (5.2)	15000 (1034)
MPF9	LPF2	MPF9-FTM-LPF2-	1.75 (44.5)	1.00 (25.4)	0.09 (2.4)	15000 (1034)
MPF9	LPF4	MPF9-FTM-LPF4-	1.87 (47.6)	1.00 (25.4)	0.19 (4.8)	15000 (1034)
MPF9	LPF6	MPF9-FTM-LPF6-	1.94 (49.2)	1.00 (25.4)	0.25 (6.4)	15000 (1034)
MPF9	LPF8	MPF9-FTM-LPF8-	1.87 (47.6)	1.00 (25.4)	0.31 (7.9)	15000 (1034)
MPF12	LPF2	MPF12-FTM-LPF2-	2.06 (52.4)	1.37 (34.9)	0.09 (2.4)	15000 (1034)
MPF12	LPF4	MPF12-FTM-LPF4-	2.19 (55.6)	1.37 (34.9)	0.19 (4.8)	15000 (1034)
MPF12	LPF6	MPF12-FTM-LPF6-	2.19 (55.6)	1.37 (34.9)	0.25 (6.4)	15000 (1034)
MPF12	LPF8	MPF12-FTM-LPF8-	2.25 (57.2)	1.37 (34.9)	0.37 (7.9)	15000 (1034)
MPF16	LPF2	MPF16-FTM-LPF2-	2.63 (66.7)	1.75 (44.5)	0.09 (2.4)	15000 (1034)
MPF16	LPF4	MPF16-FTM-LPF4-	2.75 (69.9)	1.75 (44.5)	0.19 (4.8)	15000 (1034)
MPF16	LPF6	MPF16-FTM-LPF6-	2.81 (71.4)	1.75 (44.5)	0.25 (6.4)	15000 (1034)
MPF16	LPF8	MPF16-FTM-LPF8-	2.81 (71.4)	1.75 (44.5)	0.37 (9.5)	15000 (1034)

## Внутренняя резьба среднего давления - Наружная резьба среднего давления

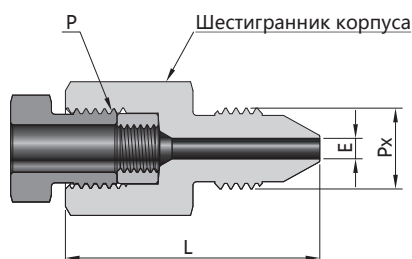

### Внутренняя резьба среднего давления

### Наружная резьба среднего давления

P-тип торцевого соединения	PX-тип торцевого соединения	Номер для заказа	Размеры, дюймы (мм)			Рабочее давление, фунтов/кв. дюйм (бар)
			L	F	E	
MPF4	MPF4	MPF4-FTM-MPF4-	1.37 (34.9)	0.63 (15.9)	0.11 (2.8)	20000 (1379)
MPF4	MPF6	MPF4-FTM-MPF6-	1.50 (38.1)	0.63 (15.9)	0.11 (2.8)	20000 (1379)
MPF4	MPF9	MPF4-FTM-MPF9-	1.63 (41.3)	0.94 (23.8)	0.11 (2.8)	20000 (1379)
MPF4	MPF12	MPF4-FTM-MPF12-	1.75 (44.5)	1.19 (30.2)	0.11 (2.8)	20000 (1379)
MPF4	MPF16	MPF4-FTM-MPF16-	2.37 (60.3)	1.50 (38.1)	0.11 (2.8)	20000 (1379)
MPF6	MPF4	MPF6-FTM-MPF4-	1.69 (42.9)	0.75 (19.1)	0.11 (2.8)	20000 (1379)
MPF6	MPF6	MPF6-FTM-MPF6-	1.69 (42.9)	0.75 (19.1)	0.20 (5.2)	20000 (1379)
MPF6	MPF9	MPF6-FTM-MPF9-	1.87 (47.6)	0.94 (23.8)	0.20 (5.2)	20000 (1379)
MPF6	MPF12	MPF6-FTM-MPF12-	1.94 (49.2)	1.19 (30.2)	0.20 (5.2)	20000 (1379)
MPF6	MPF16	MPF6-FTM-MPF16-	2.37 (60.3)	1.50 (38.1)	0.20 (5.2)	20000 (1379)
MPF9	MPF4	MPF9-FTM-MPF4-	1.94 (49.2)	1.00 (25.4)	0.11 (2.8)	20000 (1379)
MPF9	MPF6	MPF9-FTM-MPF6-	2.06 (52.4)	1.00 (25.4)	0.20 (5.2)	20000 (1379)
MPF9	MPF9	MPF9-FTM-MPF9-	2.13 (54.0)	1.00 (25.4)	0.31 (7.9)	20000 (1379)
MPF9	MPF12	MPF9-FTM-MPF12-	2.25 (57.2)	1.19 (30.2)	0.31 (7.9)	20000 (1379)
MPF9	MPF16	MPF9-FTM-MPF16-	2.50 (63.5)	1.50 (38.1)	0.31 (7.9)	20000 (1379)
MPF12	MPF4	MPF12-FTM-MPF4-	2.19 (55.6)	1.37 (34.9)	0.11 (2.8)	20000 (1379)
MPF12	MPF6	MPF12-FTM-MPF6-	2.31 (58.7)	1.37 (34.9)	0.20 (5.2)	20000 (1379)
MPF12	MPF9	MPF12-FTM-MPF9-	2.44 (61.9)	1.37 (34.9)	0.31 (7.9)	20000 (1379)
MPF12	MPF12	MPF12-FTM-MPF12-	2.56 (65.1)	1.37 (34.9)	0.44 (11.1)	20000 (1379)
MPF12	MPF16	MPF12-FTM-MPF16-	2.94 (74.6)	1.50 (38.1)	0.44 (11.1)	20000 (1379)
MPF16	MPF9	MPF16-FTM-MPF9-	3.06 (77.8)	1.75 (44.5)	0.31 (7.9)	20000 (1379)
MPF16	MPF12	MPF16-FTM-MPF12-	3.19 (81.0)	1.75 (44.5)	0.44 (11.1)	20000 (1379)
MPF16	MPF16	MPF16-FTM-MPF16-	3.50 (88.9)	1.75 (44.5)	0.56 (14.3)	20000 (1379)

## Внутренняя резьба среднего давления - Наружная резьба высокого давления

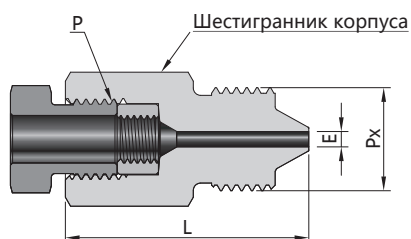

### Внутренняя резьба среднего давления

### Наружная резьба высокого давления

Р-тип торцевого соединения	РХ-тип торцевого соединения	Номер для заказа	Размеры, дюймы (мм)			Рабочее давление, фунтов/кв. дюйм (бар)
			L	F	E	
MPF4	HPF4	MPF4-FTM-HPF4-	1.31 (33.3)	0.63 (15.9)	0.08 (2.1)	20000 (1379)
MPF4	HPF6	MPF4-FTM-HPF6-	1.50 (38.1)	0.81 (20.6)	0.11 (2.8)	20000 (1379)
MPF4	HPF9	MPF4-FTM-HPF9-	1.63 (41.3)	1.19 (30.2)	0.11 (2.8)	20000 (1379)
MPF6	HPF4	MPF6-FTM-HPF4-	1.50 (38.1)	0.75 (19.1)	0.08 (2.1)	20000 (1379)
MPF6	HPF6	MPF6-FTM-HPF6-	1.69 (42.9)	0.81 (20.6)	0.13 (3.2)	20000 (1379)
MPF6	HPF9	MPF6-FTM-HPF9-	1.75 (44.5)	1.19 (30.2)	0.19 (4.8)	20000 (1379)
MPF9	HPF4	MPF9-FTM-HPF4-	1.81 (46.0)	1.00 (25.4)	0.08 (2.1)	20000 (1379)
MPF9	HPF6	MPF9-FTM-HPF6-	2.13 (54.0)	1.00 (25.4)	0.13 (3.2)	20000 (1379)
MPF9	HPF9	MPF9-FTM-HPF9-	2.13 (54.0)	1.19 (30.2)	0.19 (4.8)	20000 (1379)
MPF12	HPF4	MPF12-FTM-HPF4-	2.25 (57.2)	1.37 (34.9)	0.08 (2.1)	20000 (1379)
MPF12	HPF6	MPF12-FTM-HPF6-	2.50 (63.5)	1.37 (34.9)	0.13 (3.2)	20000 (1379)
MPF12	HPF9	MPF12-FTM-HPF9-	2.50 (63.5)	1.37 (34.9)	0.19 (4.8)	20000 (1379)
MPF16	HPF4	MPF16-FTM-HPF4-	2.94 (74.6)	1.75 (44.5)	0.08 (2.1)	20000 (1379)
MPF16	HPF6	MPF16-FTM-HPF6-	3.13 (79.4)	1.75 (44.5)	0.13 (3.2)	20000 (1379)
MPF16	HPF9	MPF16-FTM-HPF9-	3.19 (81.0)	1.75 (44.5)	0.19 (4.8)	20000 (1379)

## Внутренняя резьба среднего давления - Наружная резьба NPT

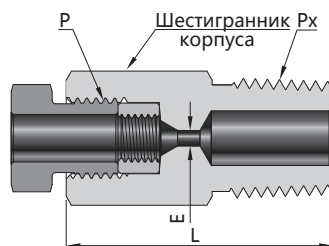

### Внутренняя резьба среднего давления

### Наружная резьба NPT

Р-тип торцевого соединения	РХ-тип торцевого соединения	Номер для заказа	Размеры, дюймы (мм)			Рабочее давление, фунтов/кв. дюйм (бар)
			L	F	E	
MPF4	1/8 Внеш. NPT	MPF4-FTM-NPT2-	1.19 (30.2)	0.63 (15.9)	0.11 (2.8)	15000 (1034)
MPF4	1/4 Внеш. NPT	MPF4-FTM-NPT4-	1.37 (34.9)	0.63 (15.9)	0.11 (2.8)	15000 (1034)
MPF4	3/8 Внеш. NPT	MPF4-FTM-NPT6-	1.37 (34.9)	0.69 (17.5)	0.11 (2.8)	15000 (1034)
MPF4	1/2 Внеш. NPT	MPF4-FTM-NPT8-	1.37 (34.9)	0.87 (22.2)	0.11 (2.8)	15000 (1034)
MPF4	3/4 Внеш. NPT	MPF4-FTM-NPT12-	1.75 (44.5)	1.06 (27.0)	0.11 (2.8)	10000 ( 690 )
MPF6	1/8 Внеш. NPT	MPF6-FTM-NPT2-	1.37 (34.9)	0.75 (19.1)	0.19 (4.8)	15000 (1034)
MPF6	1/4 Внеш. NPT	MPF6-FTM-NPT4-	1.50 (38.1)	0.75 (19.1)	0.20 (5.2)	15000 (1034)
MPF6	3/8 Внеш. NPT	MPF6-FTM-NPT6-	1.50 (38.1)	0.75 (19.1)	0.20 (5.2)	15000 (1034)
MPF6	1/2 Внеш. NPT	MPF6-FTM-NPT8-	1.63 (41.3)	0.87 (22.2)	0.20 (5.2)	15000 (1034)
MPF6	3/4 Внеш. NPT	MPF6-FTM-NPT12-	1.75 (44.5)	1.06 (27.0)	0.20 (5.2)	10000 (690)
MPF6	1 Внеш. NPT	MPF6-FTM-NPT16-	2.00 (50.8)	1.37 (34.9)	0.20 (5.2)	10000 (690)
MPF9	1/8 Внеш. NPT	MPF9-FTM-NPT2-	1.75 (44.5)	1.00 (25.4)	0.19 (4.8)	15000 (1034)
MPF9	1/4 Внеш. NPT	MPF9-FTM-NPT4-	1.75 (44.5)	1.00 (25.4)	0.25 (6.4)	15000 (1034)
MPF9	3/8 Внеш. NPT	MPF9-FTM-NPT6-	1.75 (44.5)	1.00 (25.4)	0.31 (7.9)	15000 (1034)
MPF9	1/2 Внеш. NPT	MPF9-FTM-NPT8-	1.94 (49.2)	1.00 (25.4)	0.31 (7.9)	15000 (1034)
MPF9	3/4 Внеш. NPT	MPF9-FTM-NPT12-	2.00 (50.8)	1.06 (27.0)	0.31 (7.9)	10000 (690)
MPF9	1 Внеш. NPT	MPF9-FTM-NPT16-	2.25 (57.2)	1.37 (34.9)	0.31 (7.9)	10000 (690)
MPF12	1/4 Внеш. NPT	MPF12-FTM-NPT4-	2.00 (50.8)	1.37 (34.9)	0.25 (6.4)	15000 (1034)
MPF12	3/8 Внеш. NPT	MPF12-FTM-NPT6-	2.00 (50.8)	1.37 (34.9)	0.31 (7.9)	15000 (1034)
MPF12	1/2 Внеш. NPT	MPF12-FTM-NPT8-	2.19 (55.6)	1.37 (34.9)	0.38 (9.6)	15000 (1034)
MPF12	3/4 Внеш. NPT	MPF12-FTM-NPT12-	2.25 (57.2)	1.37 (34.9)	0.44 (11.1)	10000 (690)
MPF12	1 Внеш. NPT	MPF12-FTM-NPT16-	2.63 (66.7)	1.37 (34.9)	0.44 (11.1)	10000 (690)
MPF16	1/4 Внеш. NPT	MPF16-FTM-NPT4-	2.87 (73.0)	1.75 (44.5)	0.25 (6.4)	15000 (1034)
MPF16	3/8 Внеш. NPT	MPF16-FTM-NPT6-	2.87 (73.0)	1.75 (44.5)	0.31 (7.9)	15000 (1034)
MPF16	1/2 Внеш. NPT	MPF16-FTM-NPT8-	2.87 (73.0)	1.75 (44.5)	0.38 (9.6)	15000 (1034)
MPF16	3/4 Внеш. NPT	MPF16-FTM-NPT12-	2.87 (73.0)	1.75 (44.5)	0.56 (14.3)	10000 (690)
MPF16	1 Внеш. NPT	MPF16-FTM-NPT16-	3.06 (77.8)	1.75 (44.5)	0.56 (14.3)	10000 (690)

## Наружная резьба среднего давления - Наружная резьба для шланга Тип М

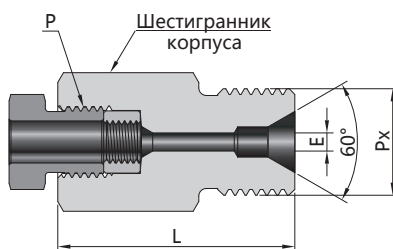

### Наружная резьба среднего давления

### Наружная резьба для шланга Тип М

Р-тип торцевого соединения	РХ-тип торцевого соединения	Номер для заказа	Размеры, дюймы (мм)			Рабочее давление, фунтов/кв. дюйм (бар)
			L	F	E	
MPF4	RH9	MPF4-FTM-RH9-	1.19 (30.2)	0.63 (15.9)	0.09 (2.4)	20000 (1379)
MPF4	RH12	MPF4-FTM-RH12-	1.31 (33.3)	0.75 (19.1)	0.11 (2.8)	20000 (1379)
MPF4	RH14	MPF4-FTM-RH14-	1.50 (38.1)	1.00 (25.4)	0.11 (2.8)	20000 (1379)
MPF6	RH9	MPF6-FTM-RH9-	1.37 (34.9)	0.75 (19.1)	0.09 (2.4)	20000 (1379)
MPF6	RH12	MPF6-FTM-RH12-	1.50 (38.1)	0.75 (19.1)	0.09 (2.4)	20000 (1379)
MPF6	RH14	MPF6-FTM-RH14-	1.63 (41.3)	1.00 (25.4)	0.15 (3.8)	20000 (1379)
MPF6	RH16	MPF6-FTM-RH16-	1.63 (41.3)	1.00 (25.4)	0.20 (5.2)	20000 (1379)
MPF9	RH9	MPF9-FTM-RH9-	1.69 (42.9)	1.00 (25.4)	0.09 (2.4)	20000 (1379)
MPF9	RH12	MPF9-FTM-RH12-	1.81 (46.0)	1.00 (25.4)	0.29 (7.4)	20000 (1379)
MPF9	RH14	MPF9-FTM-RH14-	1.94 (49.2)	1.00 (25.4)	0.15 (3.8)	20000 (1379)
MPF9	RH16	MPF9-FTM-RH16-	1.81 (46.0)	1.00 (25.4)	0.31 (7.9)	20000 (1379)
MPF9	RH21	MPF9-FTM-RH21-	1.81 (46.0)	1.37 (34.9)	0.31 (7.9)	20000 (1379)
MPF12	RH14	MPF12-FTM-RH12-	2.19 (55.6)	1.37 (34.9)	0.15 (3.8)	20000 (1379)
MPF12	RH16	MPF12-FTM-RH14-	2.13 (54.0)	1.37 (34.9)	0.39 (10.0)	20000 (1379)
MPF12	RH21	MPF12-FTM-RH16-	2.00 (50.8)	1.37 (34.9)	0.44 (11.1)	20000 (1379)
MPF16	RH21	MPF12-FTM-RH21-	2.56 (65.1)	1.75 (44.5)	0.56 (14.3)	20000 (1379)



### Внутренняя резьба высокого давления - Наружная резьба низкого давления

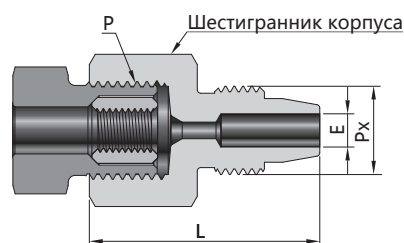

Внутренняя резьба высокого давления

Наружная резьба низкого давления

Р-тип торцевого соединения	РХ-тип торцевого соединения	Номер для заказа	Размеры, дюймы (мм)			Рабочее давление, фунтов/кв. дюйм (бар)
			L	F	E	
HPF4	LPF2	HPF4-FTM-LPF2-	1.19 (30.2)	0.75 (19.1)	0.09 (2.4)	15000 (1034)
HPF4	LPF4	HPF4-FTM-LPF4-	1.31 (33.3)	0.75 (19.1)	0.09 (2.4)	15000 (1034)
HPF4	LPF6	HPF4-FTM-LPF6-	1.37 (34.9)	0.75 (19.1)	0.09 (2.4)	15000 (1034)
HPF4	LPF8	HPF4-FTM-LPF8-	1.37 (34.9)	0.94 (23.8)	0.09 (2.4)	15000 (1034)
HPF6	LPF2	HPF6-FTM-LPF2-	1.44 (36.5)	1.00 (25.4)	0.09 (2.4)	15000 (1034)
HPF6	LPF4	HPF6-FTM-LPF4-	1.56 (39.7)	1.00 (25.4)	0.13 (3.2)	15000 (1034)
HPF6	LPF6	HPF6-FTM-LPF6-	1.63 (41.3)	1.00 (25.4)	0.13 (3.2)	15000 (1034)
HPF6	LPF8	HPF6-FTM-LPF8-	1.69 (42.9)	1.00 (25.4)	0.13 (3.2)	15000 (1034)
HPF9	LPF2	HPF9-FTM-LPF2-	1.75 (44.5)	1.37 (34.9)	0.09 (2.4)	15000 (1034)
HPF9	LPF4	HPF9-FTM-LPF4-	1.75 (44.5)	1.37 (34.9)	0.19 (4.8)	15000 (1034)
HPF9	LPF6	HPF9-FTM-LPF6-	1.81 (46.0)	1.37 (34.9)	0.19 (4.8)	15000 (1034)
HPF9	LPF8	HPF9-FTM-LPF8-	1.87 (47.6)	1.37 (34.9)	0.19 (4.8)	15000 (1034)

### Внутренняя резьба высокого давления - Наружная резьба среднего давления

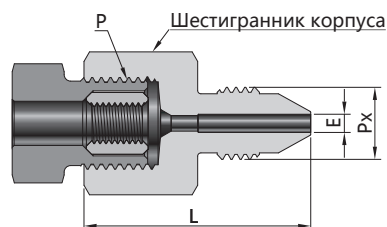

Внутренняя резьба высокого давления

Наружная резьба среднего давления

Р-тип торцевого соединения	РХ-тип торцевого соединения	Номер для заказа	Размеры, дюймы (мм)			Рабочее давление, фунтов/кв. дюйм (бар)
			L	F	E	
HPF4	MPF4	HPF4-FTM-MPF4-	1.37 (34.9)	0.75 (19.1)	0.09 (2.4)	20000 (1379)
HPF4	MPF6	HPF4-FTM-MPF6-	1.50 (38.1)	0.75 (19.1)	0.09 (2.4)	20000 (1379)
HPF4	MPF9	HPF4-FTM-MPF9-	1.69 (42.9)	0.94 (23.8)	0.09 (2.4)	20000 (1379)
HPF4	MPF12	HPF4-FTM-MPF12-	1.75 (44.5)	1.19 (30.2)	0.09 (2.4)	20000 (1379)
HPF4	MPF16	HPF4-FTM-MPF16-	2.37 (60.3)	1.50 (38.1)	0.09 (2.4)	20000 (1379)
HPF6	MPF4	HPF6-FTM-MPF4-	1.67 (42.3)	1.00 (25.4)	0.11 (2.8)	20000 (1379)
HPF6	MPF6	HPF6-FTM-MPF6-	1.81 (46.0)	1.00 (25.4)	0.13 (3.2)	20000 (1379)
HPF6	MPF9	HPF6-FTM-MPF9-	1.94 (49.2)	1.00 (25.4)	0.13 (3.2)	20000 (1379)
HPF6	MPF12	HPF6-FTM-MPF12-	2.13 (54.0)	1.19 (30.2)	0.13 (3.2)	20000 (1379)
HPF6	MPF16	HPF6-FTM-MPF16-	2.50 (63.5)	1.50 (38.1)	0.13 (3.2)	20000 (1379)
HPF9	MPF4	HPF9-FTM-MPF4-	1.87 (47.6)	1.37 (34.9)	0.11 (2.8)	20000 (1379)
HPF9	MPF6	HPF9-FTM-MPF6-	2.00 (50.8)	1.37 (34.9)	0.19 (4.8)	20000 (1379)
HPF9	MPF9	HPF9-FTM-MPF9-	2.19 (55.6)	1.37 (34.9)	0.19 (4.8)	20000 (1379)
HPF9	MPF12	HPF9-FTM-MPF12-	2.37 (60.3)	1.37 (34.9)	0.19 (4.8)	20000 (1379)
HPF9	MPF16	HPF9-FTM-MPF16-	2.81 (71.4)	1.50 (38.1)	0.19 (4.8)	20000 (1379)

### Внутренняя резьба высокого давления - Наружная резьба высокого давления

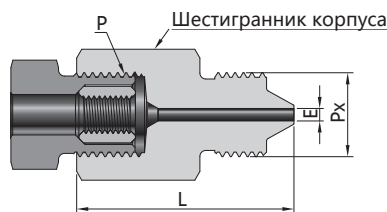

#### Внутренняя резьба высокого давления

#### Наружная резьба высокого давления

P-тип торцевого соединения	PX-тип торцевого соединения	Номер для заказа	Размеры, дюймы (мм)			Рабочее давление, фунтов/кв. дюйм (бар)
			L	F	E	
HPF4	HPF4	HPF4-FTM-HPF4-	1.44 (36.5)	0.75 (19.1)	0.08 (2.1)	60000 (4137)
HPF4	HPF6	HPF4-FTM-HPF6-	1.69 (42.9)	0.81 (20.6)	0.09 (2.4)	60000 (4137)
HPF4	HPF9	HPF4-FTM-HPF9-	1.75 (44.5)	1.19 (30.2)	0.09 (2.4)	60000 (4137)
HPF6	HPF4	HPF6-FTM-HPF4-	1.75 (44.5)	1.00 (25.4)	0.08 (2.1)	60000 (4137)
HPF6	HPF6	HPF6-FTM-HPF6-	2.00 (50.8)	1.00 (25.4)	0.13 (3.2)	60000 (4137)
HPF6	HPF9	HPF6-FTM-HPF9-	2.13 (54.0)	1.19 (30.2)	0.13 (3.2)	60000 (4137)
HPF9	HPF4	HPF9-FTM-HPF4-	2.06 (52.4)	1.37 (34.9)	0.08 (2.1)	60000 (4137)
HPF9	HPF6	HPF9-FTM-HPF6-	2.37 (60.3)	1.37 (34.9)	0.13 (3.2)	60000 (4137)
HPF9	HPF9	HPF9-FTM-HPF9-	2.50 (63.5)	1.37 (34.9)	0.19 (4.8)	60000 (4137)

### Внутренняя резьба высокого давления - Наружная резьба NPT

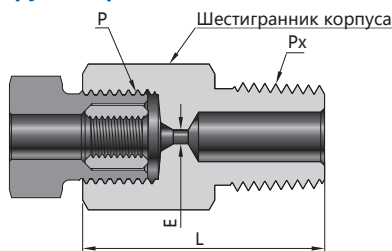

#### Внутренняя резьба высокого давления

#### Наружная резьба NPT

P-тип торцевого соединения	PX-тип торцевого соединения	Номер для заказа	Размеры, дюймы (мм)			Рабочее давление, фунтов/кв. дюйм (бар)
			L	F	E	
HPF4	1/8 Внеш. NPT	HPF4-FTM-NPT2-	1.25 (31.8)	0.75 (19.1)	0.09 (2.4)	15000 (1034)
HPF4	1/4 Внеш. NPT	HPF4-FTM-NPT4-	1.37 (34.9)	0.75 (19.1)	0.09 (2.4)	15000 (1034)
HPF4	3/8 Внеш. NPT	HPF4-FTM-NPT6-	1.37 (34.9)	0.75 (19.1)	0.09 (2.4)	15000 (1034)
HPF4	1/2 Внеш. NPT	HPF4-FTM-NPT8-	1.50 (38.1)	0.87 (22.2)	0.09 (2.4)	15000 (1034)
HPF4	3/4 Внеш. NPT	HPF4-FTM-NPT12-	1.75 (44.5)	1.06 (27.0)	0.09 (2.4)	10000 (690)
HPF6	1/8 Внеш. NPT	HPF6-FTM-NPT2-	1.50 (38.1)	1.00 (25.4)	0.13 (3.2)	15000 (1034)
HPF6	1/4 Внеш. NPT	HPF6-FTM-NPT4-	1.63 (41.3)	1.00 (25.4)	0.13 (3.2)	15000 (1034)
HPF6	3/8 Внеш. NPT	HPF6-FTM-NPT6-	1.63 (41.3)	1.00 (25.4)	0.13 (3.2)	15000 (1034)
HPF6	1/2 Внеш. NPT	HPF6-FTM-NPT8-	1.75 (44.5)	1.00 (25.4)	0.13 (3.2)	15000 (1034)
HPF6	3/4 Внеш. NPT	HPF6-FTM-NPT12-	2.00 (50.8)	1.06 (27.0)	0.13 (3.2)	10000 (690)
HPF6	1 Внеш. NPT	HPF6-FTM-NPT16-	2.00 (50.8)	1.37 (34.9)	0.13 (3.2)	10000 (690)
HPF9	1/8 Внеш. NPT	HPF9-FTM-NPT2-	1.63 (41.3)	1.37 (34.9)	0.19 (4.8)	15000 (1034)
HPF9	1/4 Внеш. NPT	HPF9-FTM-NPT4-	1.75 (44.5)	1.37 (34.9)	0.19 (4.8)	15000 (1034)
HPF9	3/8 Внеш. NPT	HPF9-FTM-NPT6-	1.75 (44.5)	1.37 (34.9)	0.19 (4.8)	15000 (1034)
HPF9	1/2 Внеш. NPT	HPF9-FTM-NPT8-	1.87 (47.6)	1.37 (34.9)	0.19 (4.8)	15000 (1034)
HPF9	3/4 Внеш. NPT	HPF9-FTM-NPT12-	2.13 (54.0)	1.37 (34.9)	0.19 (4.8)	10000 (690)
HPF9	1 Внеш. NPT	HPF9-FTM-NPT16-	2.25 (57.2)	1.37 (34.9)	0.19 (4.8)	10000 (690)

## Внутренняя резьба высокого давления - Наружная резьба для шланга Тип М

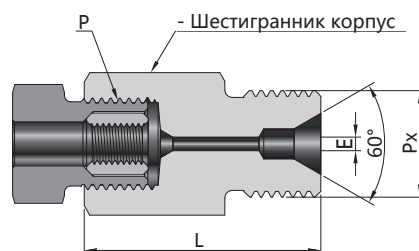

### Внутренняя резьба высокого давления

### Наружная резьба для шланга Тип М

Р-тип торцевого соединения	РХ-тип торцевого соединения	Номер для заказа	Размеры, дюймы (мм)			Рабочее давление, фунтов/кв. дюйм (бар)
			L	F	E	
HPF4	RH9	HPF4-FTM-RH9-	1.25 (31.8)	0.75 (19.1)	0.09 (2.4)	30000 (2068)
HPF4	RH12	HPF4-FTM-RH12-	1.38 (35.0)	0.75 (19.1)	0.09 (2.4)	30000 (2068)
HPF4	RH14	HPF4-FTM-RH14-	1.56 (39.7)	1.00 (25.4)	0.09 (2.4)	30000 (2068)
HPF4	RH16	HPF4-FTM-RH16-	1.37 (34.9)	1.00 (25.4)	0.09 (2.4)	20000 (1379)
HPF6	RH9	HPF6-FTM-RH9-	1.50 (38.1)	1.00 (25.4)	0.09 (2.4)	30000 (2068)
HPF6	RH12	HPF6-FTM-RH12-	1.63 (41.3)	1.00 (25.4)	0.13 (3.2)	30000 (2068)
HPF6	RH14	HPF6-FTM-RH14-	1.81 (46.0)	1.00 (25.4)	0.13 (3.2)	30000 (2068)
HPF6	RH16	HPF6-FTM-RH16-	1.64 (41.6)	1.00 (25.4)	0.13 (3.2)	20000 (1379)
HPF6	RH21	HPF6-FTM-RH21-	1.56 (39.7)	1.37 (34.9)	0.13 (3.2)	20000 (1379)
HPF9	RH14	HPF9-FTM-RH14-	2.00 (50.8)	1.37 (34.9)	0.15 (3.8)	30000 (2068)
HPF9	RH16	HPF9-FTM-RH16-	1.81 (46.0)	1.37 (34.9)	0.19 (4.8)	20000 (1379)
HPF9	RH21	HPF9-FTM-RH21-	1.81 (46.0)	1.37 (34.9)	0.19 (4.8)	20000 (1379)

## Внутренняя резьба NPT - Наружная резьба низкого давления

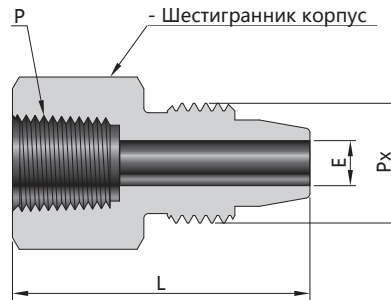

### Внутренняя резьба NPT

### Наружная резьба низкого давления

Р-тип торцевого соединения	РХ-тип торцевого соединения	Номер для заказа	Размеры, дюймы (мм)			Рабочее давление, фунтов/кв. дюйм (бар)
			L	F	E	
1/8 Внутр. NPT	LPF2	FNPT2-FTM-LPF2-	1.13 (28.6)	0.63 (15.9)	0.09(2.4)	15000 (1034)
1/8 Внутр. NPT	LPF4	FNPT2-FTM-LPF4-	1.25 (31.7)	0.63 (15.9)	0.19(4.8)	15000 (1034)
1/8 Внутр. NPT	LPF6	FNPT2-FTM-LPF6-	1.31 (33.3)	0.75 (19.1)	0.25(6.4)	15000 (1034)
1/8 Внутр. NPT	LPF8	FNPT2-FTM-LPF8-	1.31 (33.3)	0.94 (23.8)	0.37(9.5)	15000 (1034)
1/4 Внутр. NPT	LPF2	FNPT4-FTM-LPF2-	1.31 (33.3)	0.94 (23.8)	0.09(2.4)	15000 (1034)
1/4 Внутр. NPT	LPF4	FNPT4-FTM-LPF4-	1.50 (38.1)	0.94 (23.8)	0.19(4.8)	15000 (1034)
1/4 Внутр. NPT	LPF6	FNPT4-FTM-LPF6-	1.56 (39.7)	0.94 (23.8)	0.25(6.4)	15000 (1034)
1/4 Внутр. NPT	LPF8	FNPT4-FTM-LPF8-	1.56 (39.7)	0.94 (23.8)	0.37(9.5)	15000 (1034)
3/8 Внутр. NPT	LPF2	FNPT6-FTM-LPF2-	1.44 (36.5)	1.13 (28.6)	0.09(2.4)	15000 (1034)
3/8 Внутр. NPT	LPF4	FNPT6-FTM-LPF4-	1.56 (39.7)	1.13 (28.6)	0.19(4.8)	15000 (1034)
3/8 Внутр. NPT	LPF6	FNPT6-FTM-LPF6-	1.63 (41.3)	1.13 (28.6)	0.25(6.4)	15000 (1034)
3/8 Внутр. NPT	LPF8	FNPT6-FTM-LPF8-	1.69 (42.9)	1.13 (28.6)	0.37(9.5)	15000 (1034)
1/2 Внутр. NPT	LPF2	FNPT8-FTM-LPF2-	1.63 (41.3)	1.37 (34.9)	0.09(2.4)	15000 (1034)
1/2 Внутр. NPT	LPF4	FNPT8-FTM-LPF4-	1.75 (44.5)	1.37 (34.9)	0.19(4.8)	15000 (1034)
1/2 Внутр. NPT	LPF6	FNPT8-FTM-LPF6-	1.87 (47.6)	1.37 (34.9)	0.25(6.4)	15000 (1034)
1/2 Внутр. NPT	LPF8	FNPT8-FTM-LPF8-	1.87 (47.6)	1.37 (34.9)	0.37(9.5)	15000 (1034)
3/4 Внутр. NPT	LPF2	FNPT12-FTM-LPF2-	1.69 (42.9)	1.50 (38.1)	0.09(2.4)	10000 (690)
3/4 Внутр. NPT	LPF4	FNPT12-FTM-LPF4-	1.87 (47.6)	1.50 (38.1)	0.19(4.8)	10000 (690)
3/4 Внутр. NPT	LPF6	FNPT12-FTM-LPF6-	1.94 (49.2)	1.50 (38.1)	0.25(6.4)	10000 (690)
3/4 Внутр. NPT	LPF8	FNPT12-FTM-LPF8-	1.94 (49.2)	1.50 (38.1)	0.37(9.5)	10000 (690)
1 Внутр. NPT	LPF2	FNPT16-FTM-LPF2-	2.00 (50.8)	1.75 (44.5)	0.09(2.4)	10000 (690)
1 Внутр. NPT	LPF4	FNPT16-FTM-LPF4-	2.13 (54.0)	1.75 (44.5)	0.19(4.8)	10000 (690)
1 Внутр. NPT	LPF6	FNPT16-FTM-LPF6-	2.19 (55.6)	1.75 (44.5)	0.25(6.4)	10000 (690)
1 Внутр. NPT	LPF8	FNPT16-FTM-LPF8-	2.19 (55.6)	1.75 (44.5)	0.37(9.5)	10000 (690)

## Внутренняя резьба NPT - Наружная резьба среднего давления Наружная резьба Серии 20

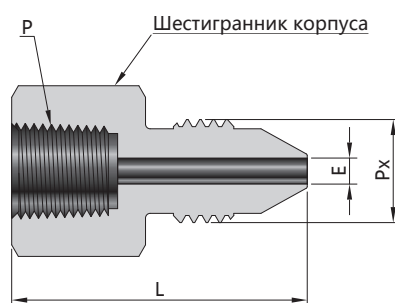

### Внутренняя резьба NPT

### Наружная резьба среднего давления

Р-тип торцевого соединения	РХ-тип торцевого соединения	Номер для заказа	Размеры, дюймы (мм)			Рабочее давление, фунтов/кв. дюйм (бар)
			L	F	E	
1/8 Внутр. NPT	MPF4	FNPT2-FTM-MPF4-	1.25 (31.8)	0.63 (15.9)	0.11 (2.8)	15000 (1034)
1/8 Внутр. NPT	MPF6	FNPT2-FTM-MPF6-	1.37 (34.9)	0.63 (15.9)	0.20 (5.2)	15000 (1034)
1/8 Внутр. NPT	MPF9	FNPT2-FTM-MPF9-	1.50 (38.1)	0.94 (23.8)	0.31 (7.9)	15000 (1034)
1/8 Внутр. NPT	MPF12	FNPT2-FTM-MPF12-	1.75 (44.5)	1.19 (30.2)	0.31 (7.9)	15000 (1034)
1/8 Внутр. NPT	MPF16	FNPT2-FTM-MPF16-	2.37 (60.3)	1.50 (38.1)	0.31 (7.9)	15000 (1034)
1/4 Внутр. NPT	MPF4	FNPT4-FTM-MPF4-	1.44 (36.5)	0.94 (23.8)	0.11 (2.8)	15000 (1034)
1/4 Внутр. NPT	MPF6	FNPT4-FTM-MPF6-	1.63 (41.3)	0.94 (23.8)	0.20 (5.2)	15000 (1034)
1/4 Внутр. NPT	MPF9	FNPT4-FTM-MPF9-	1.75 (44.5)	0.94 (23.8)	0.31 (7.9)	15000 (1034)
1/4 Внутр. NPT	MPF12	FNPT4-FTM-MPF12-	1.87 (47.6)	1.19 (30.2)	0.41 (10.4)	15000 (1034)
1/4 Внутр. NPT	MPF16	FNPT4-FTM-MPF16-	2.37 (60.3)	1.50 (38.1)	0.41 (10.4)	15000 (1034)
3/8 Внутр. NPT	MPF4	FNPT6-FTM-MPF4-	1.50 (38.1)	1.13 (28.6)	0.11 (2.8)	15000 (1034)
3/8 Внутр. NPT	MPF6	FNPT6-FTM-MPF6-	1.69 (42.9)	1.13 (28.6)	0.20 (5.2)	15000 (1034)
3/8 Внутр. NPT	MPF9	FNPT6-FTM-MPF9-	1.81 (46.0)	1.13 (28.6)	0.31 (7.9)	15000 (1034)
3/8 Внутр. NPT	MPF12	FNPT6-FTM-MPF12-	2.00 (50.8)	1.19 (30.2)	0.44 (11.1)	15000 (1034)
3/8 Внутр. NPT	MPF16	FNPT6-FTM-MPF16-	2.37 (60.3)	1.50 (38.1)	0.56 (14.3)	15000 (1034)
1/2 Внутр. NPT	MPF4	FNPT8-FTM-MPF4-	1.75 (44.5)	1.37 (34.9)	0.11 (2.8)	15000 (1034)
1/2 Внутр. NPT	MPF6	FNPT8-FTM-MPF6-	1.87 (47.6)	1.37 (34.9)	0.20 (5.2)	15000 (1034)
1/2 Внутр. NPT	MPF9	FNPT8-FTM-MPF9-	2.06 (52.4)	1.37 (34.9)	0.31 (7.9)	15000 (1034)
1/2 Внутр. NPT	MPF12	FNPT8-FTM-MPF12-	2.19 (55.6)	1.37 (34.9)	0.44 (11.1)	15000 (1034)
1/2 Внутр. NPT	MPF16	FNPT8-FTM-MPF16-	2.56 (65.1)	1.50 (38.1)	0.56 (14.3)	15000 (1034)
3/4 Внутр. NPT	MPF4	FNPT12-FTM-MPF4-	1.81 (46.0)	1.50 (38.1)	0.11 (2.8)	10000 (690)
3/4 Внутр. NPT	MPF6	FNPT12-FTM-MPF6-	1.94 (49.2)	1.50 (38.1)	0.20 (5.2)	10000 (690)
3/4 Внутр. NPT	MPF9	FNPT12-FTM-MPF9-	2.13 (54.0)	1.50 (38.1)	0.31 (7.9)	10000 (690)
3/4 Внутр. NPT	MPF12	FNPT12-FTM-MPF12-	2.31 (58.7)	1.50 (38.1)	0.44 (11.1)	10000 (690)
3/4 Внутр. NPT	MPF16	FNPT12-FTM-MPF16-	2.75 (69.9)	1.50 (38.1)	0.56 (14.3)	10000 (690)
1 Внутр. NPT	MPF4	FNPT16-FTM-MPF4-	2.06 (52.4)	1.75 (44.5)	0.11 (2.8)	10000 (690)
1 Внутр. NPT	MPF6	FNPT16-FTM-MPF6-	2.19 (55.6)	1.75 (44.5)	0.20 (5.2)	10000 (690)
1 Внутр. NPT	MPF9	FNPT16-FTM-MPF9-	2.44 (61.9)	1.75 (44.5)	0.31 (7.9)	10000 (690)
1 Внутр. NPT	MPF12	FNPT16-FTM-MPF12-	2.56 (63.5)	1.75 (44.5)	0.44 (11.1)	10000 (690)
1 Внутр. NPT	MPF16	FNPT16-FTM-MPF16-	3.06 (77.8)	1.75 (44.5)	0.56 (14.3)	10000 (690)

## Внутренняя резьба NPT - Наружная резьба высокого давления

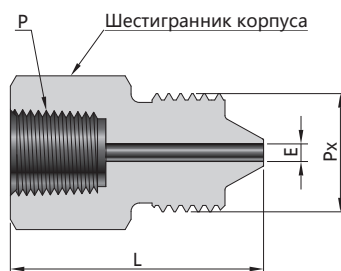

### Внутренняя резьба NPT

### Наружная резьба высокого давления

P-тип торцевого соединения	PX-тип торцевого соединения	Номер для заказа	Размеры, дюймы (мм)			Рабочее давление, фунтов/кв. дюйм (бар)
			L	F	E	
1/8 Внутр. NPT	HPF4	FNPT2-FTM-HPF4-	1.19 (30.2)	0.63 (15.9)	0.08 (2.1)	15000 (1034)
1/8 Внутр. NPT	HPF6	FNPT2-FTM-HPF6-	1.37 (34.9)	0.81 (20.6)	0.13 (3.2)	15000 (1034)
1/8 Внутр. NPT	HPF9	FNPT2-FTM-HPF9-	1.63 (41.3)	1.19 (30.2)	0.19 (4.8)	15000 (1034)
1/4 Внутр. NPT	HPF4	FNPT4-FTM-HPF4-	1.37 (34.9)	0.94 (23.8)	0.08 (2.1)	15000 (1034)
1/4 Внутр. NPT	HPF6	FNPT4-FTM-HPF6-	1.63 (41.3)	0.94 (23.8)	0.13 (3.2)	15000 (1034)
1/4 Внутр. NPT	HPF9	FNPT4-FTM-HPF9-	1.75 (44.5)	1.19 (30.2)	0.19 (4.8)	15000 (1034)
3/8 Внутр. NPT	HPF4	FNPT6-FTM-HPF4-	1.44 (36.5)	1.13 (28.6)	0.08 (2.1)	15000 (1034)
3/8 Внутр. NPT	HPF6	FNPT6-FTM-HPF6-	1.69 (42.9)	1.13 (28.6)	0.13 (3.2)	15000 (1034)
3/8 Внутр. NPT	HPF9	FNPT6-FTM-HPF9-	1.81 (46.0)	1.19 (30.2)	0.19 (4.8)	15000 (1034)
1/2 Внутр. NPT	HPF4	FNPT8-FTM-HPF4-	1.69 (42.9)	1.37 (34.9)	0.08 (2.1)	15000 (1034)
1/2 Внутр. NPT	HPF6	FNPT8-FTM-HPF6-	1.94 (49.2)	1.37 (34.9)	0.13 (3.2)	15000 (1034)
1/2 Внутр. NPT	HPF9	FNPT8-FTM-HPF9-	2.13 (54.0)	1.37 (34.9)	0.19 (4.8)	15000 (1034)
3/4 Внутр. NPT	HPF4	FNPT12-FTM-HPF4-	1.75 (44.5)	1.50 (38.1)	0.08 (2.1)	10000 (690)
3/4 Внутр. NPT	HPF6	FNPT12-FTM-HPF6-	2.00 (50.8)	1.50 (38.1)	0.13 (3.2)	10000 (690)
3/4 Внутр. NPT	HPF9	FNPT12-FTM-HPF9-	2.19 (55.6)	1.50 (38.1)	0.19 (4.8)	10000 (690)
1 Внутр. NPT	HPF4	FNPT16-FTM-HPF4-	2.00 (50.8)	1.75 (44.5)	0.08 (2.1)	10000 (690)
1 Внутр. NPT	HPF6	FNPT16-FTM-HPF6-	2.25 (57.2)	1.75 (44.5)	0.13 (3.2)	10000 (690)
1 Внутр. NPT	HPF9	FNPT16-FTM-HPF9-	2.44 (61.9)	1.75 (44.5)	0.19 (4.8)	10000 (690)